



LOT NUMBER: \_\_\_\_\_

DATE PURCHASED: \_\_/\_\_/\_\_

# Saylor Dining Chairs

Stock # MT65250047100A2

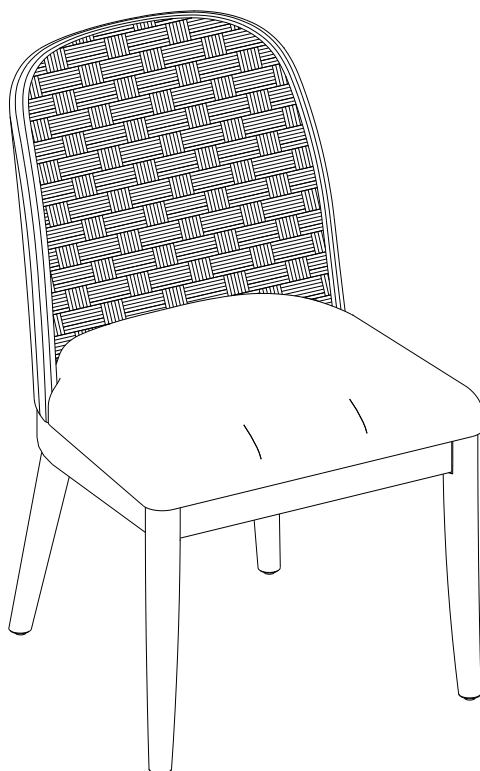

## **ADULT ASSEMBLY REQUIRED**

If you have any questions regarding assembly or if parts are missing, DO NOT return this item to the store where it was purchased. Please call our customer service number and have your instructions and parts list ready to provide the model name, part name or factory number:

**1-866-942-5362**

Pacific Standard Time: 8:30 a.m. - 4:30 p.m., Monday - Friday

Or visit our website 24 hours a day, 7 days a week for product assistance at

**[www.whalenstyle.com](http://www.whalenstyle.com)**

Or e-mail your request to **[parts@whalenfurniture.com](mailto:parts@whalenfurniture.com)**

**THIS INSTRUCTION BOOKLET CONTAINS IMPORTANT SAFETY INFORMATION.  
PLEASE READ AND KEEP FOR FUTURE REFERENCE.**

Date 2025-05-20

Rev. 0001-A

## **WARNING**

TO REDUCE THE RISK OF SERIOUS INJURY, READ THE FOLLOWING SAFETY INSTRUCTIONS BEFORE ASSEMBLING AND USING THE PRODUCT.

- Please read and understand this entire manual before attempting to assemble, operate, or install the product.
- Any assembly or maintenance of the product must be carried out by adults only.
- Some parts may contain sharp edges. Wear protective gloves if necessary.
- To prevent damage, place all parts on a level surface during assembly. Add a layer of protective surface if needed.
- Do not allow your children to climb or jump on furniture due to possible accident, injury, or death. A child climbing on a piece of furniture can make it top-heavy and cause the furniture to tip over.
- Keep children and pets away during assembly.
- Repairing and replacing parts should be done by a qualified technician.
- Do not stand or step on this stool.
- Do not sit on the front edge of the stool.
- Do not seat more than one person at a time.
- Do not exceed the maximum load capacity of 136.1 kg (300 pounds).
- This unit is intended for use only within the maximum weight indicated. Use with loads heavier than the maximum weight indicated may result in instability, causing possible injury.
- Failure to follow these warnings could result in serious injury.

## GENERAL INFORMATION, TIPS AND TRICKS

1. Please read the Assembly Instructions prior to assembling the unit.
2. To avoid damage, assemble the unit on a sturdy, level, and non-abrasive surface.
3. Keep all hardware and parts out of the reach of children.
4. Please wait until all steps are completed before fully tightening bolts and nuts.
5. Make sure all bolts and nuts are tightly fastened before the unit is used.
6. Check that all bolts and nuts are tight at least every 3 months or as needed.
7. Remove all parts from carton and separate into groups as indicated on the parts list.
8. Use of power tools to assemble the item is not recommended.
9. Examine all packaging material and remove any staples from the carton before discarding.

## Parts and Hardware List

Please read the assembly instructions thoroughly and verify that all listed parts and hardware are present before beginning assembly.

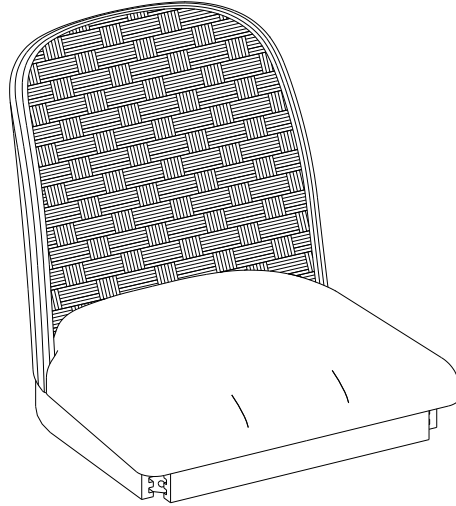

A- Seat  
(Qty. 2)

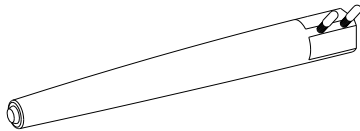

B- Front Leg  
(Qty. 4)

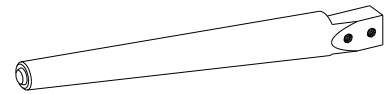

C- Back Leg  
(Qty. 4)

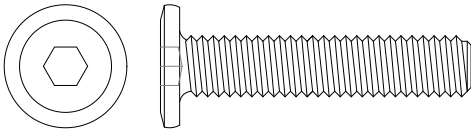

(1) 5/16" x 38 mm Bolt  
(Qty. 8+1 extra)

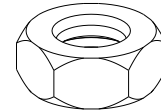

(2) 5/16" Hex Nut  
(Qty. 8+1 extra)

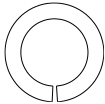

(3) Lock Washer  
(Qty. 16+1 extra)

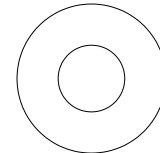

(4) Flat Washer  
(Qty. 16+1 extra)

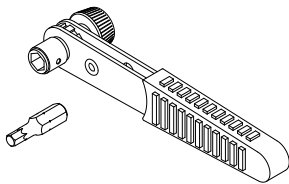

Ratchet Wrench (Qty. 1)



Open Wrench (Qty. 1)

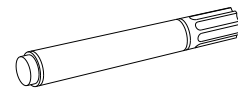

Touchup Pen (Qty. 1)

Tools required: Ratchet wrench and open wrench (provided).

## Assembly Instructions

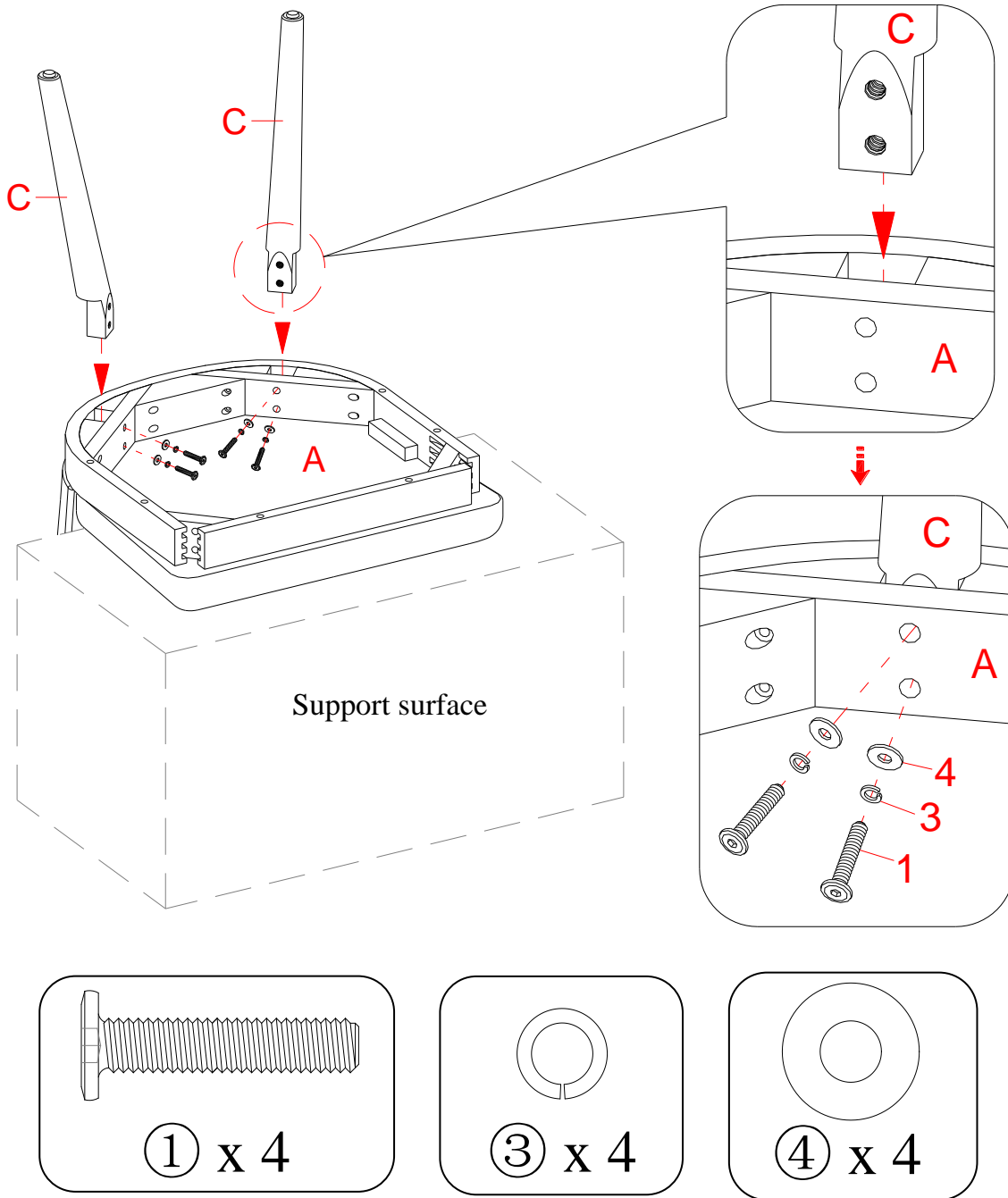

**⚠ WARNING** DO NOT fully-tighten the nuts or bolts initially until all the nuts or bolts are ready to assemble. To avoid causing damages to the thread, DO NOT over-tighten the nuts or bolts.

1. Unpack the unit and confirm that you have all the hardware and required parts listed.
2. Place one Seat (A) upside down on a carpeted floor or the empty carton to avoid any scratches.
3. Attach two Back Legs (C) to the back corner blocks of the Seat (A) by inserting four 38 mm Bolts (1) with the Lock Washers (2) and Flat Washers (3).

## Assembly Instructions

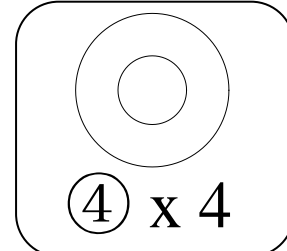
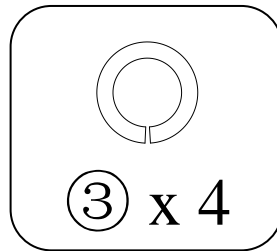
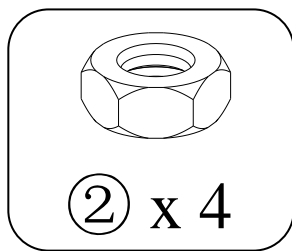
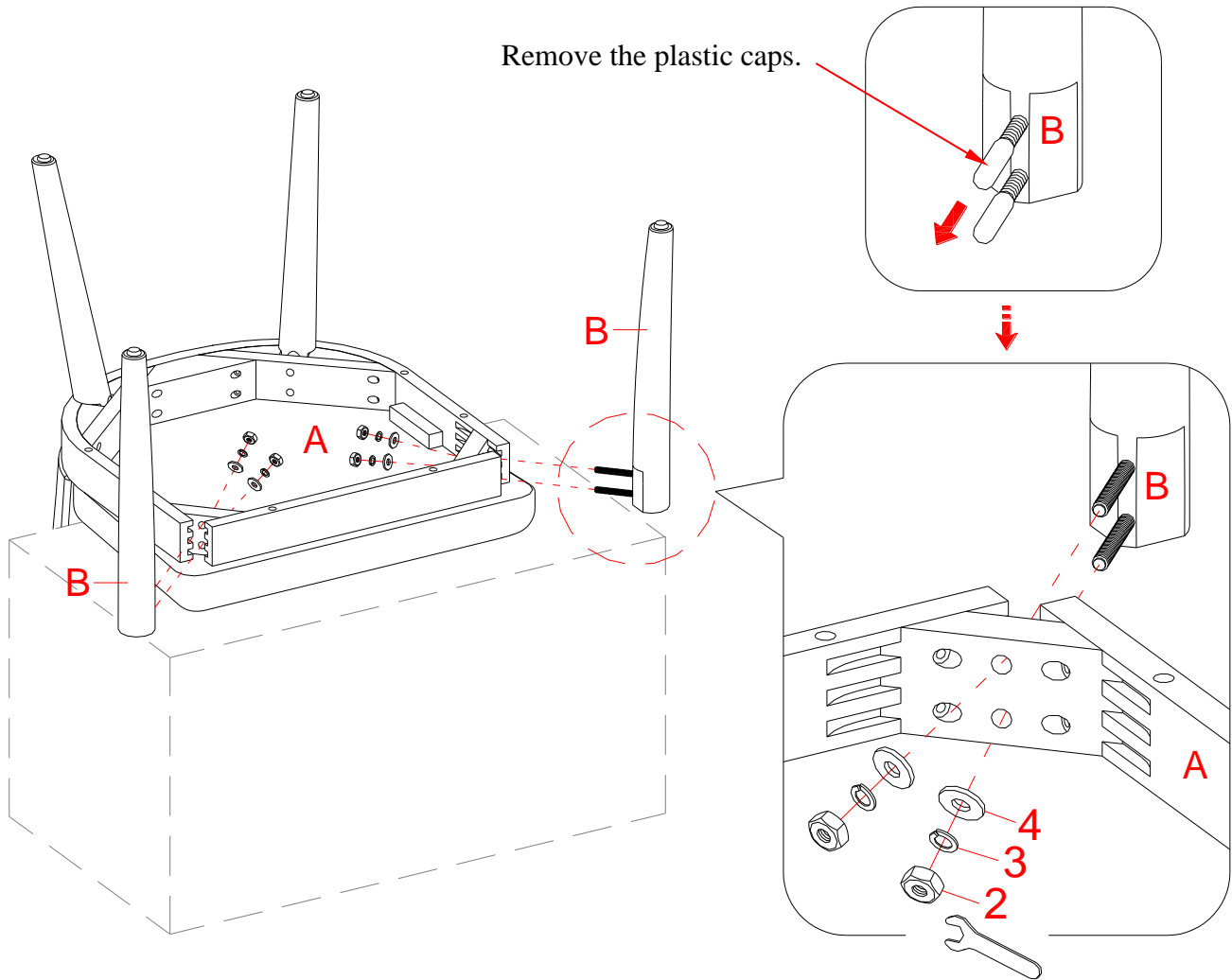

4. Remove the plastic caps from the hanger bolts of Front Legs (B).
5. Attach two Front Legs (B) to the front corner blocks of the Seat (A) by inserting the pre-attached hanger bolts through the drilled holes on corner blocks, and fit one Flat Washer (4), Lock Washer (3) and Hex Nut (2) onto each hanger bolt. Tighten the hex nuts with the provided open wrench.

## Assembly Instructions

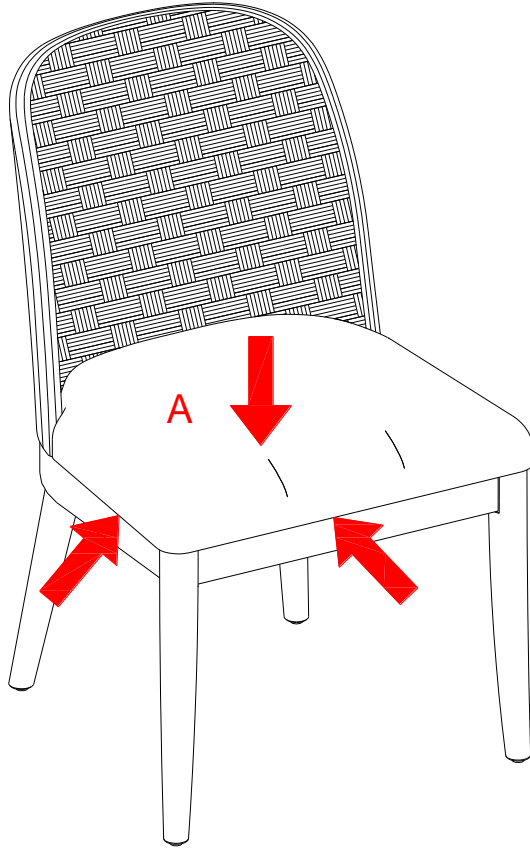

6. Stand the assembled chair upright on a flat surface. Press down the Seat (A) to even all legs. Now, tightly fasten all bolts and nuts with the provided ratchet wrench and open wrench.
7. Repeat the same process to assemble the other chair.

## Care and Maintenance

- Use a soft, clean cloth that will not scratch the surface when dusting.
- Gently rub the surface with a soft dry cloth, soft damp cloth, or soft damp cloth with neutral detergent, and then dry it well.
- Strong Alkaline detergents or acidic detergents are not recommended to use.
- Sponges containing abrasive agents or fibers are not recommended to use.
- Use of furniture polish is not necessary. Should you choose to use polish, test first in an inconspicuous area.
- Using solvents of any kind on your furniture may damage your furniture's finish.
- Never use water to clean your furniture as it may cause damage to the finish.
- Liquid spills should be removed immediately. Using a soft, clean cloth, blot the spill gently. Avoid rubbing.
- In the event that your furniture is stained or otherwise damaged during use, we recommend that you call a professional to repair your furniture.
- Check bolts and nuts periodically and tighten them if necessary.

## Further Advice about Wood Furniture Care

It is best to keep your furniture in a climate-controlled environment. Extreme temperature and humidity changes can cause fading, warping, shrinking, and splitting of wood. It is advised to keep furniture away from direct sunlight as sun may damage the finish.

Proper care and cleaning at home will extend the life of your purchase. Following these important and helpful tips will enhance your furniture as it ages.

**A touchup pen has been provided to minimize the small nicks or scratches that may occur during assembly or shipping.**

We hope you enjoy your purchase for many years.  
Thank you for your purchase!

## QUALITY GUARANTEE

We are confident that you will be delighted with your Whalen Furniture purchase.

Should this product be defective in workmanship or materials or fail under normal use, we will repair or replace it for up to one (1) year from date of purchase. Every Whalen Furniture product is designed to meet your highest expectations. We guarantee that you will immediately see the value of our fine furniture.

This warranty gives you specific legal rights and you may also have other rights which vary from state to state.

Whalen Furniture Manufacturing  
1578 Air Wing Road, San Diego, CA 92154, USA  
Customer Service: 1-866-942-5362  
8:30 a.m. - 4:30 p.m., PST, Monday to Friday  
[www.whalenstyle.com](http://www.whalenstyle.com)





NÚMERO de LOTE: \_\_\_\_\_

FECHA de COMPRA: \_\_/\_\_/\_\_

# Sillas de comedor Saylor

Modelo # MT65250047100A2

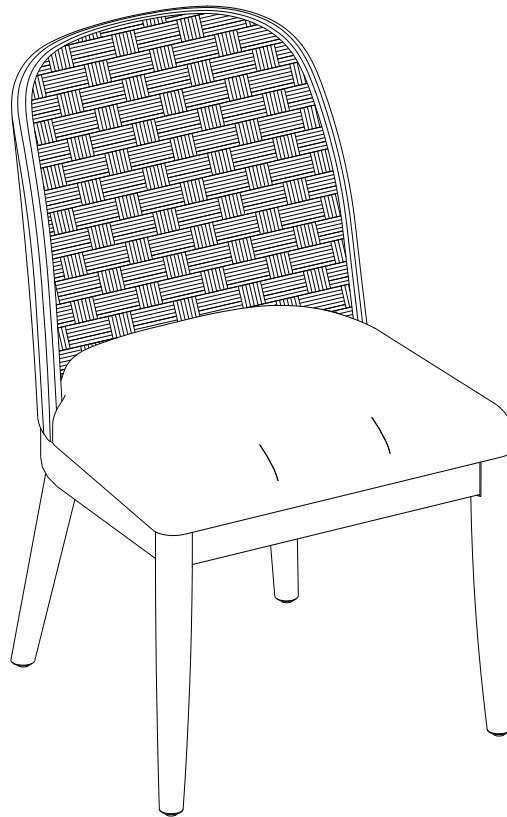

## **ENSAMBLE REQUERIDO POR ADULTO**

Si tienen alguna pregunta acerca del ensamble o si alguna parte está faltante, no retorne este producto a la tienda donde lo compro. Por favor llame a nuestro departamento de ayuda al cliente teniendo su instructivo y lista de partes para proveer el modelo, nombre de parte o el número de fábrica:

**1-866-942-5362**

Hora estándar del Pacífico: 8:30 a.m. - 4:30 p.m., de Lunes a Viernes

O visite nuestra página de Internet 24 horas al día, 7 días a la semana para asistencia

**[www.whalenstyle.com](http://www.whalenstyle.com)**

O mande un correo electrónico a **[parts@whalenfurniture.com](mailto:parts@whalenfurniture.com)**

**ESTE INSTRUCTIVO CONTIENE INFORMACION IMPORTANTE DE SEGURIDAD.  
POR FAVOR LEA Y MANTENGA PARA USO FUTURO.**

Fecha 2025-05-20 Rev. 0001-A

# **ADVERTENCIA**

PARA REDUCIR EL RIESGO DE LESIONES GRAVES, LEA LAS SIGUIENTES INSTRUCCIONES DE SEGURIDAD ANTES DE ENSAMBLAR Y USAR EL PRODUCTO.

- Lea y comprenda completamente este manual antes de intentar ensamblar, operar o instalar el producto.
- Cualquier ensamblaje o mantenimiento del producto debe ser realizado únicamente por adultos.
- Algunas piezas pueden tener bordes afilados. Use guantes de protección si es necesario.
- Para evitar daños, coloque todas las piezas sobre una superficie nivelada durante el ensamblaje. Añada una capa de protección si es necesario.
- No permita que sus hijos se suban o salten sobre los muebles, ya que podría causar accidentes, lesiones o la muerte. Un niño que se suba a un mueble puede aumentar su peso en la parte superior y hacer que se vuelque.
- Mantenga a los niños y las mascotas alejados durante el ensamble.
- La reparación y el reemplazo de piezas deben ser realizados por un técnico calificado.
- No se suba a la silla.
- No se siente en el borde delantero de la silla.
- No siente a más de una persona a la vez.
- No exceda la capacidad máxima de carga de 136,1 kg (300 libras).
- Esta unidad está diseñada para usarse únicamente con el peso máximo indicado. Usarla con cargas superiores al peso máximo indicado puede causar inestabilidad y posibles lesiones.
- No seguir estas advertencias podría causar lesiones graves.

## INFORMACIÓN GENERAL, CONSEJOS Y TRUCOS

1. Lea las instrucciones de ensamble antes de ensamblar la unidad.
2. Para evitar daños, monte la unidad sobre una superficie firme, nivelada y no abrasiva.
3. Mantenga todos los herrajes y piezas fuera del alcance de los niños.
4. Espere a que se completen todos los pasos antes de apretar completamente los pernos y las tuercas.
5. Asegúrese de que todos los pernos y las tuercas estén bien apretados antes de usar la unidad.
6. Compruebe que todos los pernos y las tuercas estén bien apretados al menos cada 3 meses o según sea necesario.
7. Retire todas las piezas de la caja y sepárelas en grupos como se indica en la lista de piezas.
8. No se recomienda el uso de herramientas eléctricas para ensamblar el artículo.
9. Examine todo el material de embalaje y retire las grapas de la caja antes de desecharla.

## Partes y material de ferretería

Por favor lea completamente las instrucciones y verifique que estén todas las partes y partes de ferretería antes de iniciar el ensamblado.

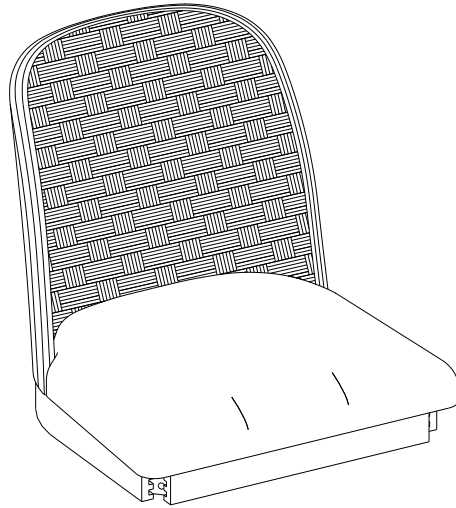

A- Asiento  
(Cant. 2)

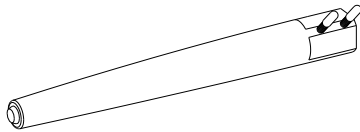

B- Pata Frontal  
(Cant. 4)

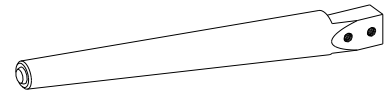

C- Pata Posterior  
(Cant. 4)

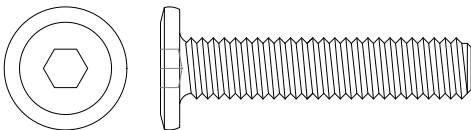

(1) Perno 5/16" x 38 mm  
(Cant. 8+1 extra)

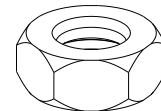

(2) 5/16" Tuerca  
(Cant. 8+1 extra)

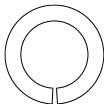

(3) Arandela Presión  
(Cant. 16+1 extra)

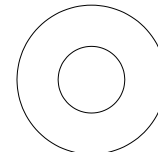

(4) Arandela Plana  
(Cant. 16+1 extra)

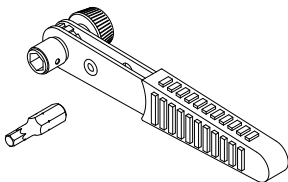

Llave Trinquete (Cant. 1)

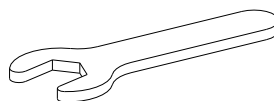

Llave abierta (Cant. 1)

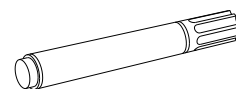

Plumón (Cant. 1)

Herramienta requerida: Llave trinquete y llave abierta (proveidas).

## Instructivo de ensamble

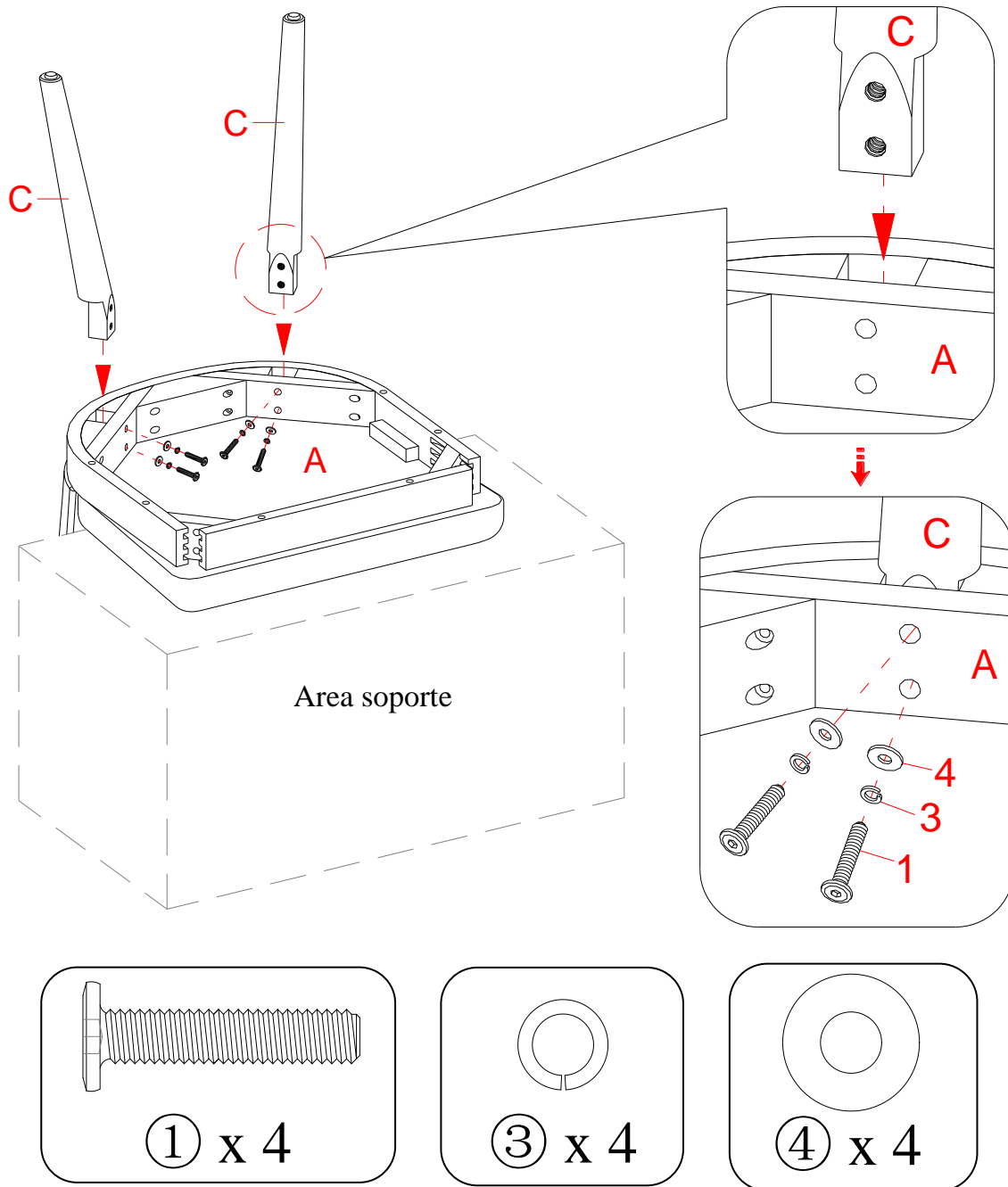

**⚠ ADVERTENCIA** NO apriete completamente los pernos hasta que todos estén listos para ensamblar. Para evitar dañar las roscas, NO apriete demasiado los pernos.

1. Desempaque la unidad y confirme que cuenta con todos los materiales de ferretería y piezas necesarias.
2. Coloque un asiento (A) boca abajo sobre una alfombra o sobre la caja vacía para evitar rayones.
3. Adjunte 2 Patas Posteriores (C) a las esquinas posteriores del asiento (A) insertando 4 pernos de 38 mm (1) con Arandelas Presión (2) y Arandelas planas (3).

## Instructivo de ensamble

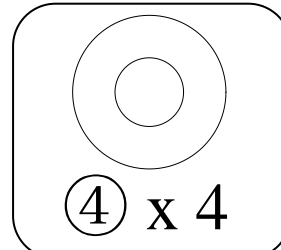
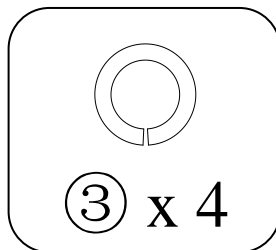
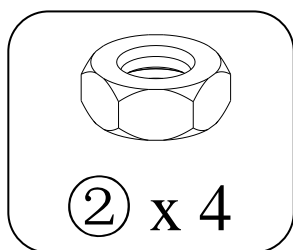
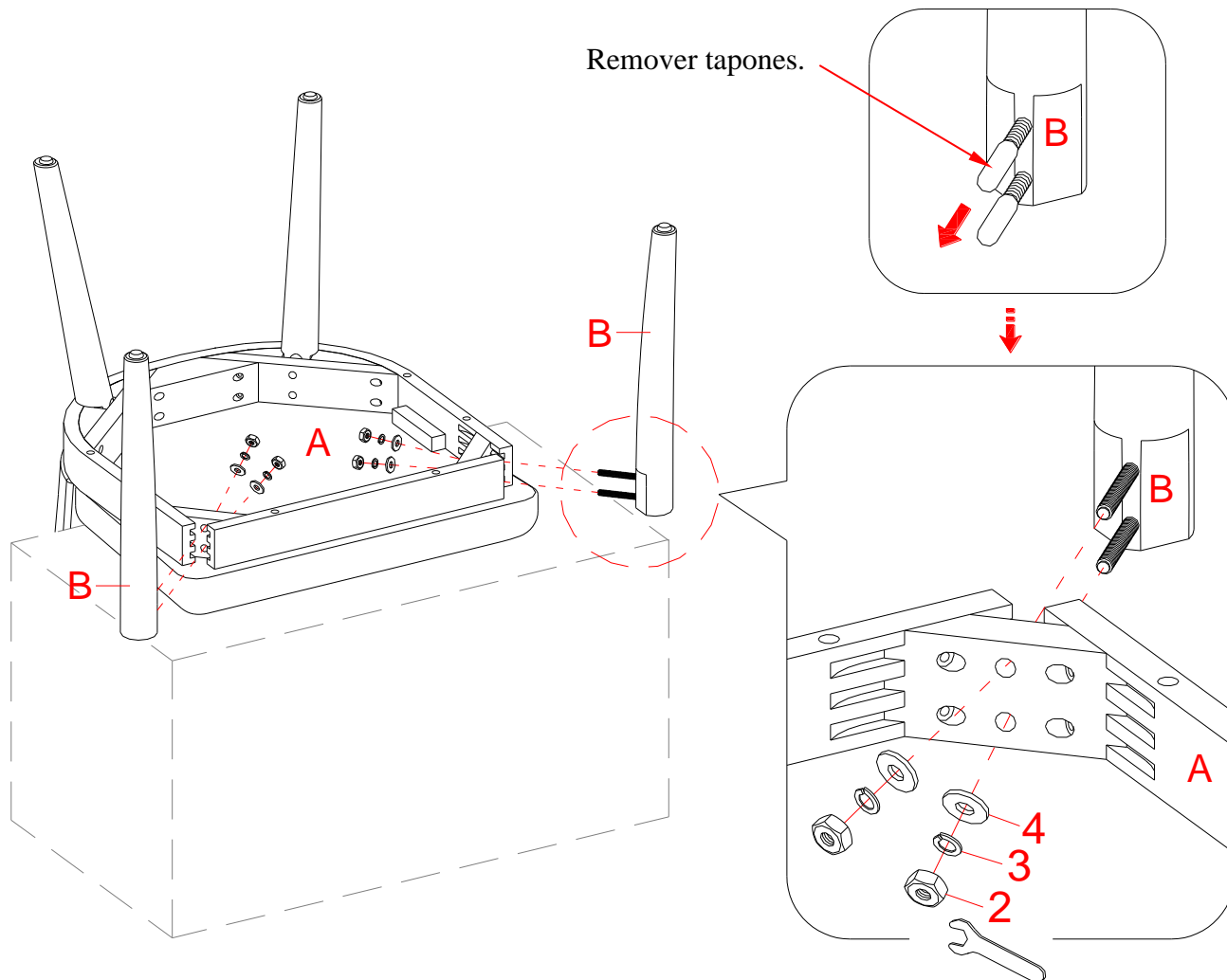

4. Remover los tapones de plástico de los pernos de las Patas Frontales (B).
5. Adjuntar 2 Patas Frontales (B) a los bloques esquina del Asiento (A) insertando los pernos pre-adjuntos a través de los agujeros perforados en los bloques esquina, y adjunte las Arandelas Planas (4), Arandelas Presión (3) y Tuercas (2) en cada perno. Apretar las Tuercas con la llave proveída.

## Instructivo de ensamble

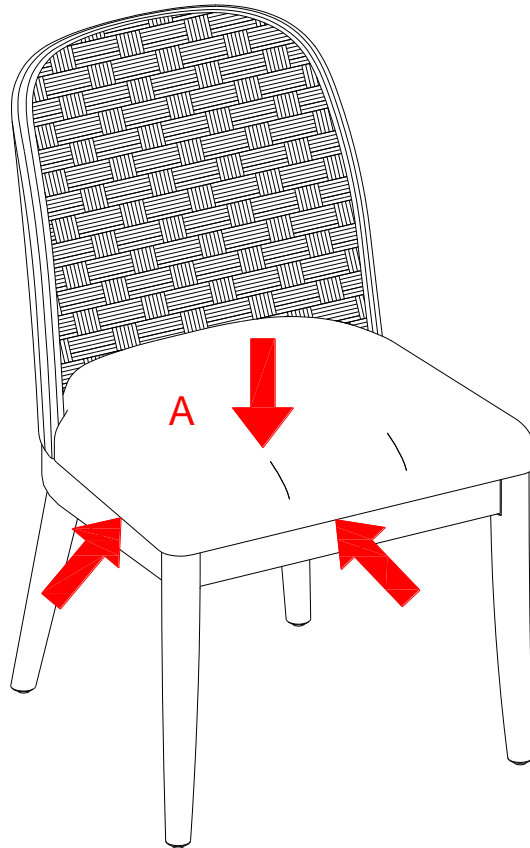

6. Coloque la silla ensamblada en posición vertical sobre una superficie plana. Presione el asiento (A) para nivelar todas las patas. A continuación, apriete firmemente todos los pernos y tuercas con la llave de trinquete y la llave abierta proporcionadas.
7. Repita el mismo proceso para ensamblar la otra silla.

## **Mantenimiento y cuidados**

- Use una toalla suave y limpia que no raye la superficie al despolvorear.
- Frotar gentilmente la superficie con una toalla suave y seca, una toalla suave y húmeda, o una toalla suave y húmeda con un detergente neutral, luego secar bien.
- Detergentes Alcalinos fuertes o acídicos no son recomendados para usarse.
- Esponjas que contengan agentes o fibras abrasivas no son recomendadas para usarse.
- Uso de cera para pulir muebles no es necesario. Si desea usar cera, pruébela en un área que no sea visible para revisar su funcionamiento.
- Usar solventes de cualquier tipo puede dañar el acabado del mueble.
- Nunca use agua para limpiar la unidad, ya que le puede dañar el acabado.
- Líquidos derramados deben limpiarse inmediatamente. Usando una toalla suave y limpia, emborronar el derrame. Evite tallar.
- En caso de que su unidad sea manchada durante el uso le recomendamos hablar a un profesional para que le ayude.
- Revisar los pernos y las tuercas periódicamente y apretar en caso necesario.

## **Más recomendaciones para el cuidado de su mueble**

Es mejor mantener la unidad en un área de clima controlado. Temperatura extrema y cambios de humedad pueden causar cambios como partes pandas, molduras que se contraigan o que la madera se raje. Es recomendable mantener la unidad lejos del sol directo ya que puede dañar el acabado.

Cuidados adecuados y limpieza pueden extender la vida útil de su unidad. Siga estas recomendaciones y mantendrá su mueble en buenas condiciones de uso por muchos años.

**Un plumón esta provisto para minimizar los golpes y rayaduras pequeñas que pueden ocurrir durante el ensamble o envío.**

Esperamos que disfrute su mueble por muchos años.  
¡Gracias por su compra!

## **GARANTÍA DE CALIDAD**

Nosotros estamos seguros de que usted se encontrará feliz con la compra de este producto de Whalen Furniture.

Si esté producto tiene algún defecto de ensamble o material, o si tiene alguna falla en uso normal, nosotros lo repararemos o lo re-emplazaremos hasta por un año a partir de la fecha de compra. Todo producto de Whalen Furniture es diseñado para alcanzar sus expectativas más altas. Nosotros le garantizamos que inmediatamente podrá ver el valor de nuestra mercancía de la más alta calidad.

Está garantía le proporciona derechos legales específicos y tal vez tenga otros derechos que varían de estado a estado.

Whalen Furniture Manufacturing  
1578 Air Wing Road, San Diego, CA 92154, USA  
Servicio al cliente: 1-866-942-5362  
Hora estándar del Pacífico: 8:30 a.m. - 4:30 p.m., de Lunes a Viernes  
[www.whalenstyle.com](http://www.whalenstyle.com)

