

**MAINSTAYS™**

LOT NUMBER: \_\_\_\_\_

DATE PURCHASED: \_\_/\_\_/\_\_

# Arris 4 Shelf Tower Book Shelf

Stock # MS18-D2-1011-08

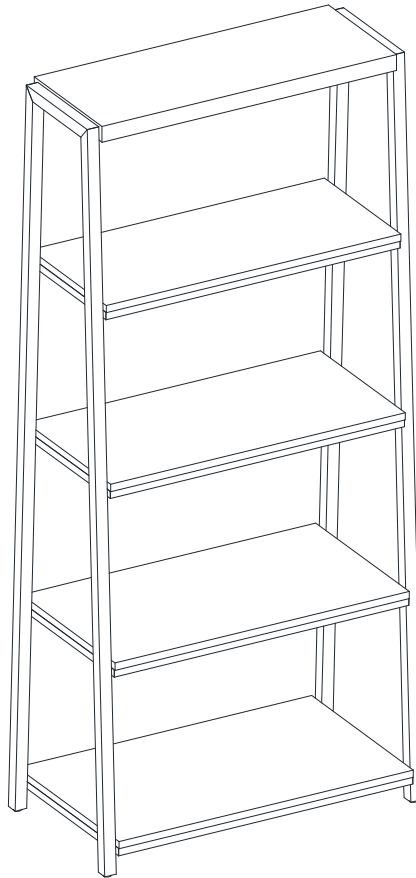

## **ADULT ASSEMBLY REQUIRED**

If you have any questions regarding assembly or if parts are missing, DO NOT return this item to the store where it was purchased. Please call our customer service number and have your instructions and parts list ready to provide the model name, part name or factory number:

**866-942-5362**

Pacific Standard Time: 8:30 a.m. - 4:30 p.m., Monday - Friday

Or visit our web site 24 hours a day, 7 days a week for product assistance at

**[www.whalenstyle.com](http://www.whalenstyle.com)**

Or e-mail your request to **[parts@whalenfurniture.com](mailto:parts@whalenfurniture.com)**

**THIS INSTRUCTION BOOKLET CONTAINS IMPORTANT SAFETY INFORMATION.  
PLEASE READ AND KEEP FOR FUTURE REFERENCE.**

Date 2018-03-13 Rev. 0001-A Factory: CHEGRE

## MAXIMUM RECOMMENDED WEIGHT LOADS

MANUFACTURER: Whalen Furniture Manufacturing  
CATALOG: Arris 4 Shelf Tower Book Shelf  
MODEL # MS18-D2-1011-08  
MADE IN CHINA

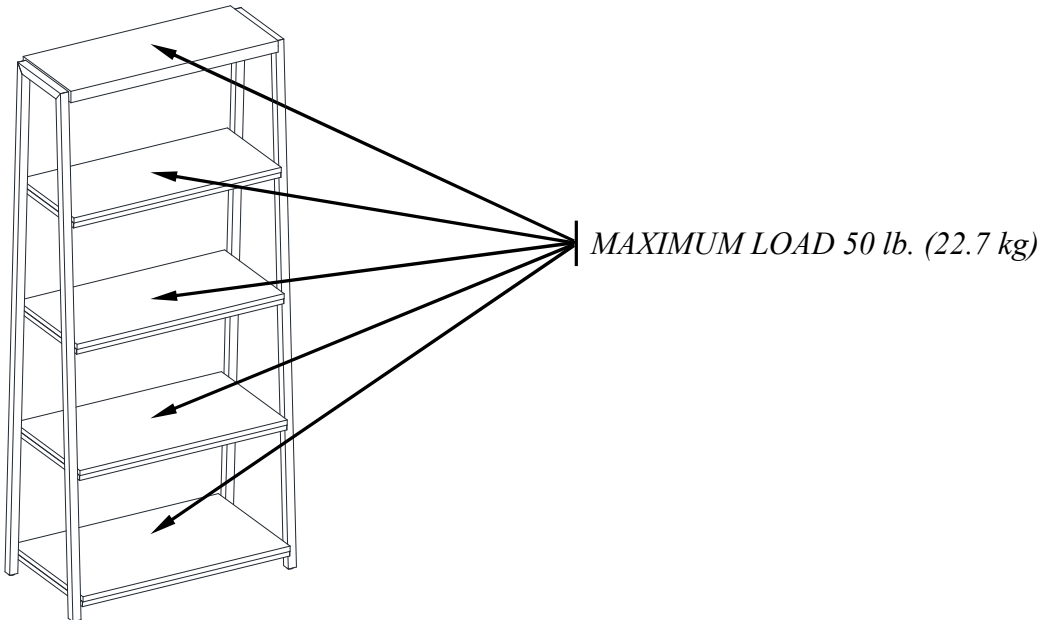

**⚠ WARNING** THIS UNIT IS INTENDED ONLY FOR USE WITHIN THE MAXIMUM WEIGHTS INDICATED. USE WITH HEAVIER THAN THE MAXIMUM WEIGHTS INDICATED MAY RESULT IN INSTABILITY CAUSING POSSIBLE INJURY.

## GENERAL INFORMATION, TIPS AND TRICKS

1. Please read the Assembly Instructions prior to assembling the unit.
2. To avoid damage, assemble the unit on a sturdy, level and non-abrasive surface.
3. Keep all hardware part out of reach of children.
4. Please wait until all steps are completed before tightening bolts.
5. Make sure all bolts are tightly fastened before the unit is used.

## Parts and Hardware List

Please read completely through the instructions and verify that all listed parts and hardware are present before beginning assembly.

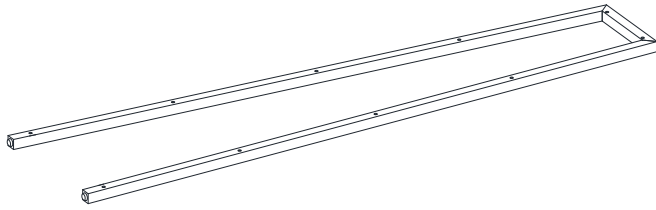

A- Side Frame (Qty. 2)

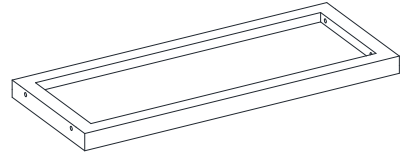

B- Top Shelf (Qty. 1)

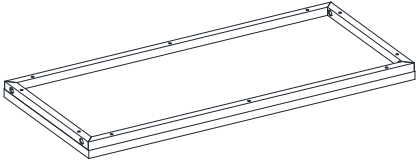

C- Upper Middle Shelf (Qty. 1)

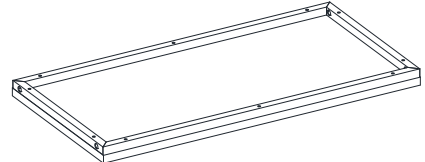

D- Middle Shelf (Qty. 1)

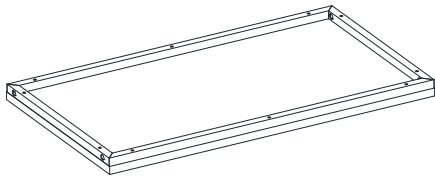

E- Lower Middle Shelf (Qty. 1)

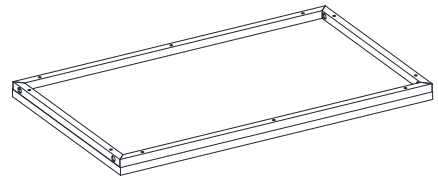

F- Bottom Shelf (Qty. 1)

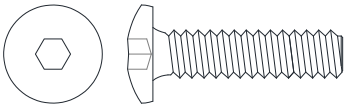

(1) 1" Bolt (Qty. 16+1 extra)

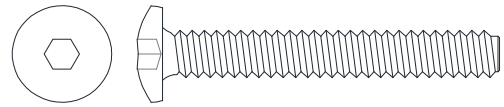

(2) 1-3/4" Bolt (Qty. 4+1 extra)



(3) Lock Washer (Qty. 4+1 extra)

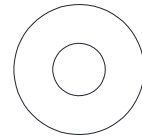

(4) Flat Washer (Qty. 4+1 extra)

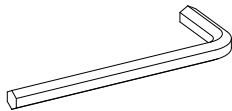

Hex Wrench (Qty. 1)

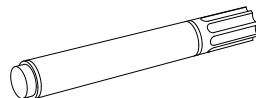

Touch-up Pen (Qty. 1)

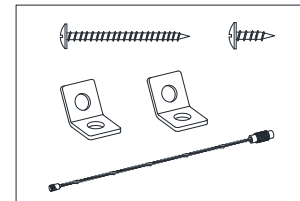

Tipping Restraint Hardware Kit (Qty. 1)  
(Inside Plastic Bag)

Tools required: Hex wrench (provided) and Phillips screwdriver (not provided).

## Assembly Instructions

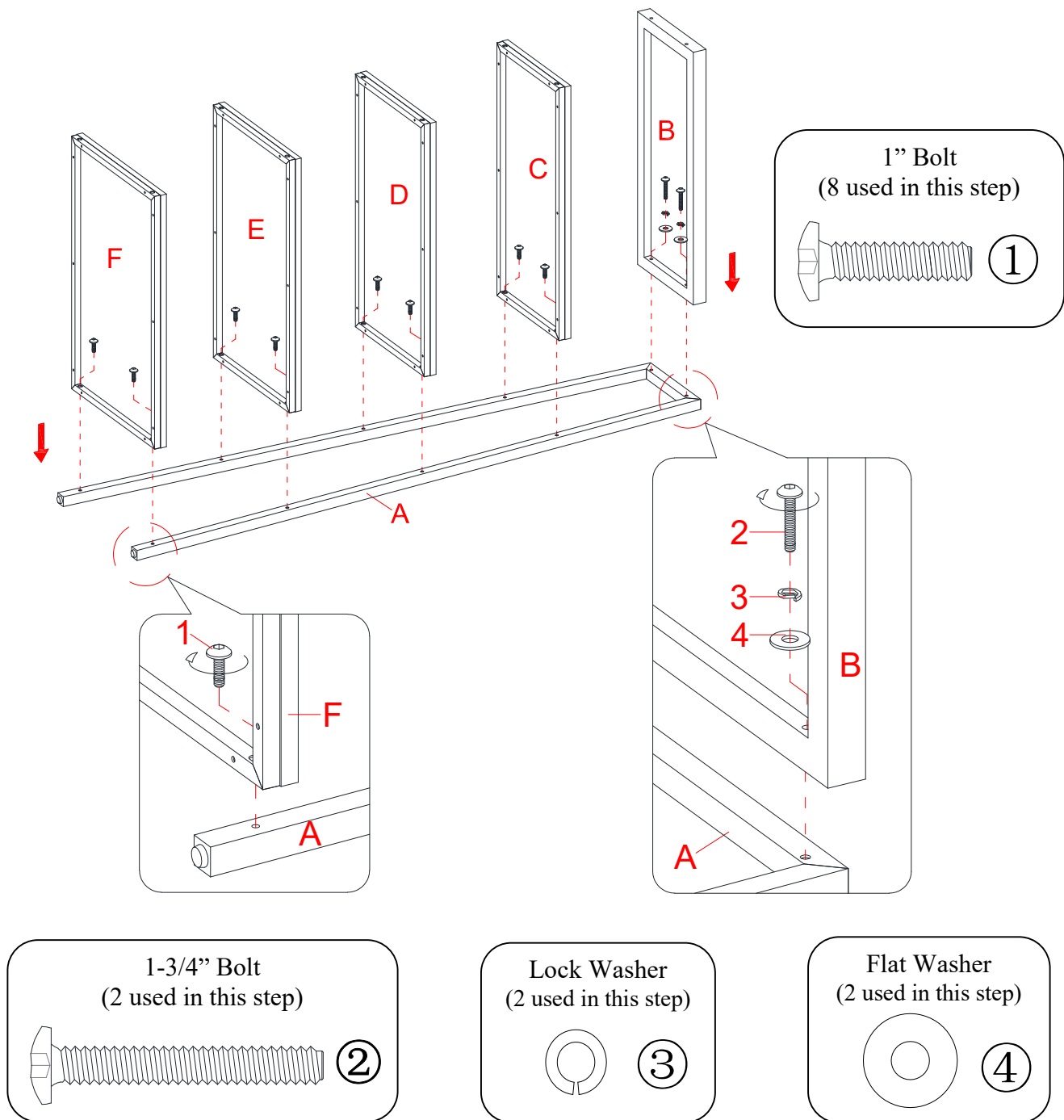

**NOTE:** Please do not fully tighten all bolts until you finish assembling all parts. Once assembled, go back and fully tighten all bolts. This will make the assembly easier.

1. Unpack the unit and confirm that you have all the hardware and required parts.
2. Locate one Side Frame (A) on a level and protected surface with the threaded holes facing up.
3. Attached Top Shelf (B) to the top rail of the Side Frame (A) with two 1-3/4" Bolts (2) and two Washers (3 and 4).
4. Attach the Lower Shelves (C, D, E and F) to the Side Frame (A) with eight 1" Bolts (1).

# Assembly Instructions

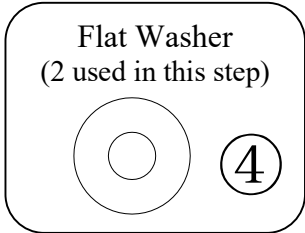
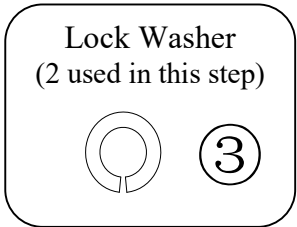
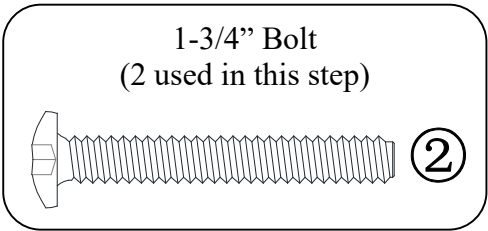
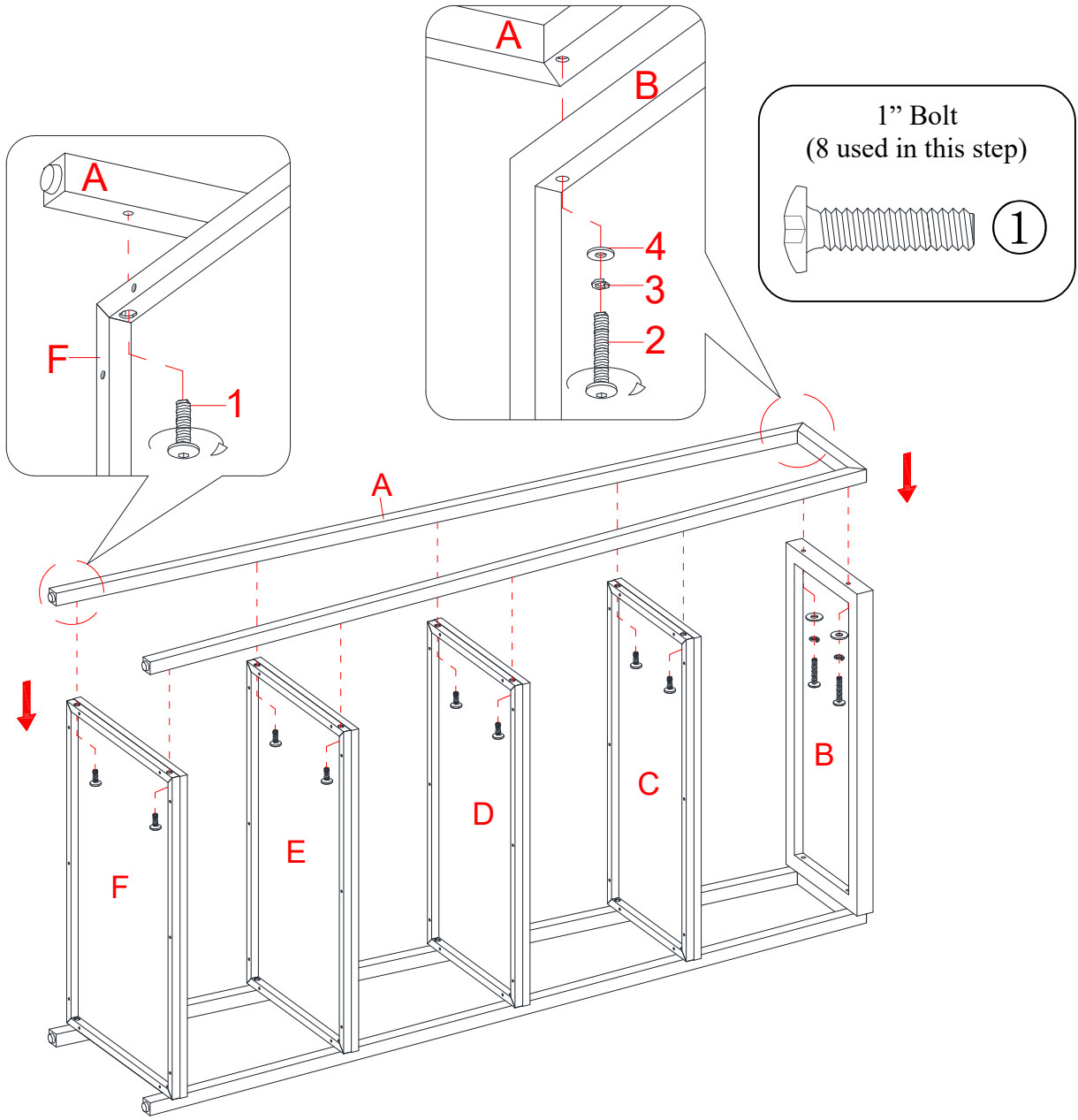

5. Repeat the same procedure to attach the other Side Frame (A) at the opposite side.

## Assembly Instructions

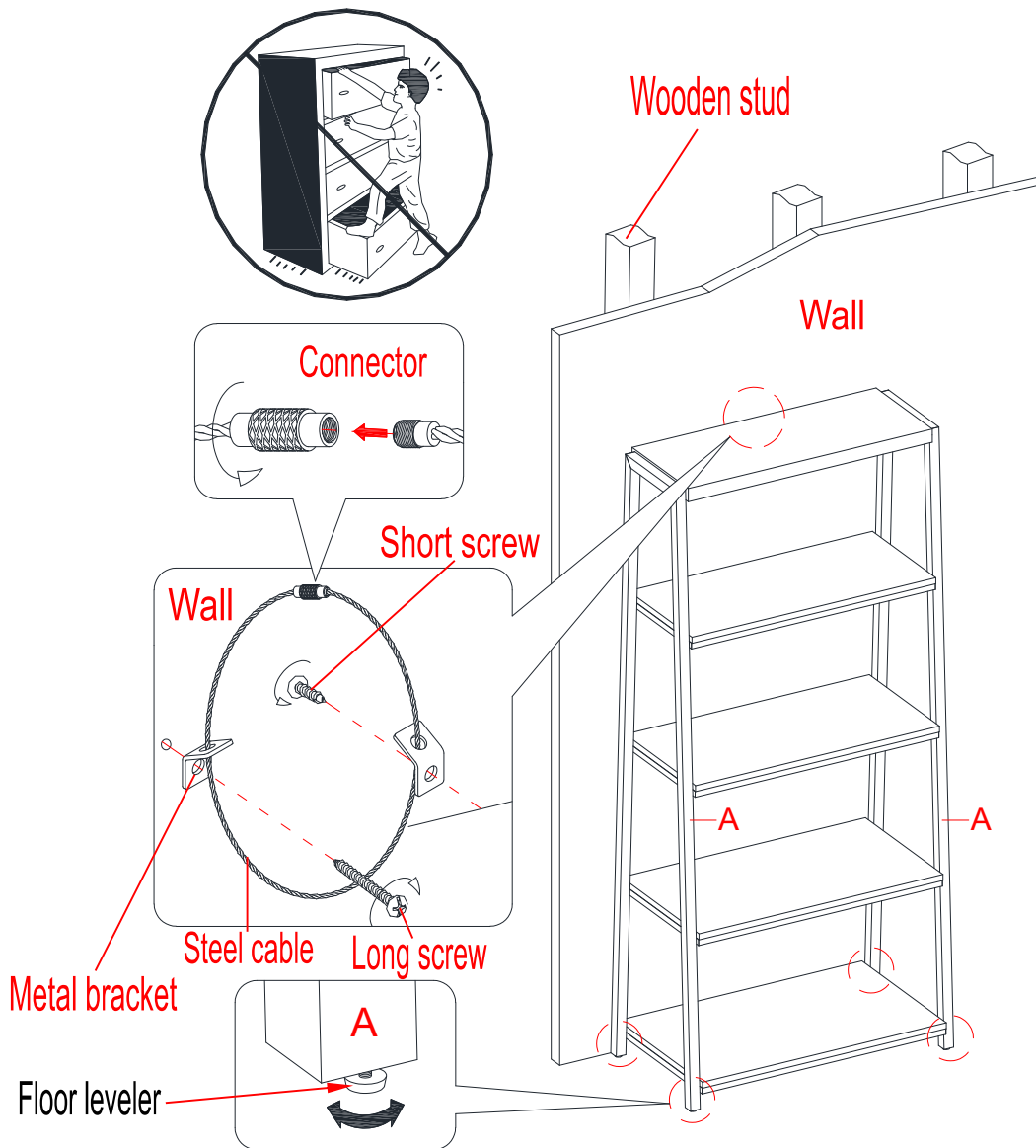

**Tools required (not provided):** Phillips screwdriver, stud finder, power drill and 3 mm/0.1 in drill bit.

6. Ask for assistance to lift the unit upright and position it at the desired location against a wall. If necessary, adjust the pre-attached floor levelers at the bottom of the Side Frames (A) to level the unit.
7. Follow the instructions printed on the plastic bag containing the Tipping Restraint Hardware to attach the tip-over restraints to the unit and the wall.

***NOTE:*** The tipping restraint hardware included is for wooden stud wall construction. It must be attached to a wall stud. Depending upon your wall construction, different anchor hardware may be required. Please contact your local hardware store for assistance. Young children can be seriously injured by tipping furniture. You must install the Tipping Restraint Hardware with the unit to prevent the unit from tipping, causing any accidents or damage. The tipping restraints are intended only as a deterrent, they are not a substitute for proper adult supervision. The tipping restraints are not earthquake restraints. If you wish to add the extra security of earthquake restraints, they must be purchased and installed separately.

8. The book shelf is now ready for use.

## Care and Maintenance

- Use a soft, clean cloth that will not scratch the surface when dusting.
- Use of furniture polish is not necessary. Should you choose to use polish, test first in an inconspicuous area.
- Using solvents of any kind on your furniture may damage the finish.
- Never use water to clean your furniture as it may cause damage to the finish.
- Always use coasters under beverage glasses and flowerpots.
- Liquid spills should be removed immediately. Using a soft, clean cloth, blot the spill gently. Avoid rubbing.
- Always use protective pads under hot dishes and plates. Heat can cause chemical changes that may create spotting within the furniture finish.
- In the event that your furniture is stained or otherwise damaged during use, we recommend that you call a professional to repair your furniture.
- Check bolts/screws periodically and tighten them if necessary.

## Further Advice about Furniture Care

It is best to keep your furniture in a climate-controlled environment. Extreme temperature and humidity changes can cause fading, warping, shrinking and splitting of wood. It is advised to keep furniture away from direct sunlight as sun may damage the finish.

Proper care and cleaning at home will extend the life of your purchase. Follow these important and helpful tips that will enhance your furniture as it ages.

**A touch-up pen has been provided to minimize the small nicks or scratches that may occur during assembly or shipping.**

We hope you enjoy your purchase for many years.  
Thank you for your purchase!

## QUALITY GUARANTEE

We are confident that you will be delighted with your Whalen Furniture purchase.

Should this product be defective in workmanship or materials or fail under normal use, we will repair or replace it for up to one (1) year from date of purchase. Every Whalen Furniture product is designed to meet your highest expectations. We guarantee that you will immediately see the value of our fine furniture.

This warranty gives you specific legal rights and you may also have other rights which vary from State to State.

Customer Service: 866-942-5362  
8:30 a.m. - 4:30 p.m., PST, Monday to Friday  
[www.whalenstyle.com](http://www.whalenstyle.com)







MAINSTAYS™

NÚMERO de LOTE: \_\_\_\_\_  
FECHA de COMPRA: \_\_/\_\_/\_\_

# Librero torre de 4 repisas Arris

## Serie # MS18-D2-1011-08

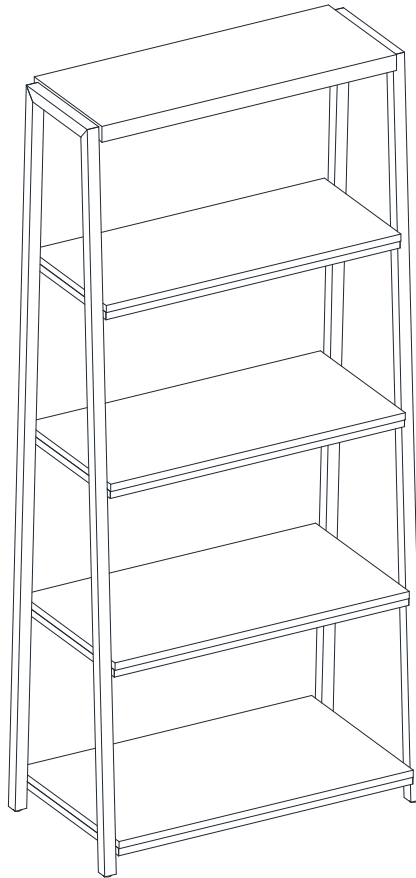

### ENSAMBLE REQUERIDO POR ADULTO

Si tienen alguna pregunta acerca del ensamble o si alguna parte está faltante, no retorne este producto a la tienda donde lo compró. Por favor llame a nuestro departamento de ayuda al cliente teniendo su instructivo y lista de partes para proveer el modelo, nombre de parte o el número de fábrica:

**866-942-5362**

Hora estándar del Pacífico: 8:30 a.m. - 4:30 p.m., de Lunes a Viernes  
O visite nuestra página de Internet 24 horas al día, 7 días a la semana para asistencia

**[www.whalenstyle.com](http://www.whalenstyle.com)**

O mande un correo electrónico a **[parts@whalenfurniture.com](mailto:parts@whalenfurniture.com)**

**ESTE INSTRUCTIVO CONTIENE INFORMACION IMPORTANTE DE SEGURIDAD.  
POR FAVOR LEA Y MANTENGA PARA USO FUTURO.**

Fecha 2018-03-13 Rev. 0001-A Fábrica: CHEGRE

## MÁXIMO PESO RECOMENDADO

FABRICANTE: Whalen Furniture Manufacturing

CATALOGO: Librero torre de 4 repisas Arris

MODELO # MS18-D2-1011-08

HECHO EN CHINA

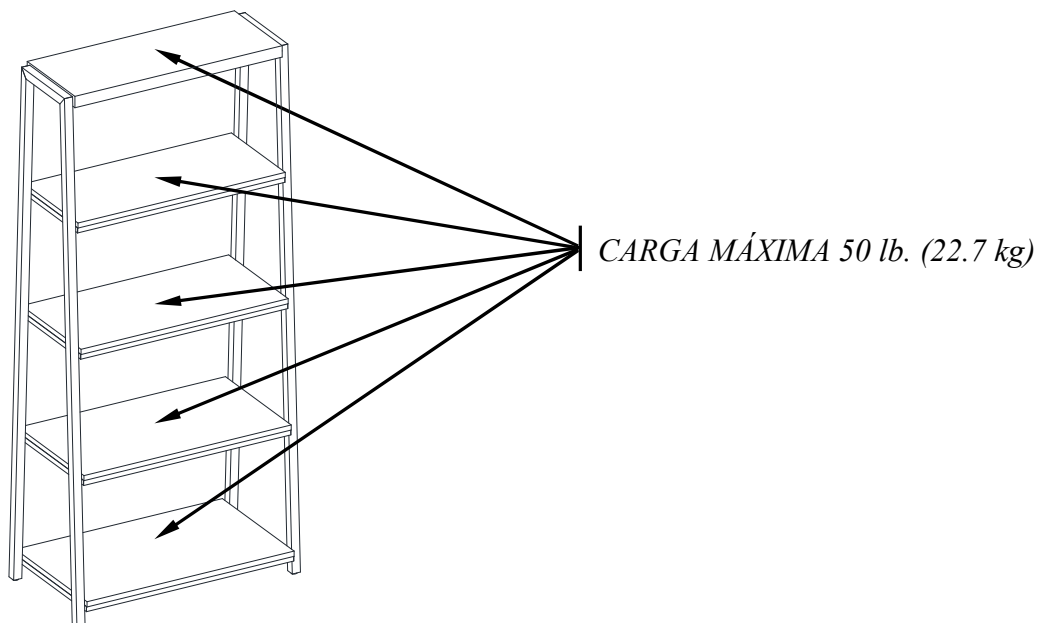

ESTA UNIDAD DEBE UTILIZARSE CON LOS PESOS MÁXIMOS INDICADOS. SI SE EXCEDE EL PESO MÁXIMO, PODRÍA RESULTAR EN UNA INESTABILIDAD DE LA UNIDAD CAUSANDO POSIBLES LESIONES.

## INFORMACIÓN GENERAL, RECOMENDACIONES Y TRUCOS

1. Por favor lea el instructivo antes de comenzar el ensamble.
2. Para evitar daños, ensamblar el producto en una superficie fuerte, nivelada y libre de abrasivos.
3. Mantenga todo el material de ferretería fuera del alcance de niños.
4. Esperar hasta que todos los pasos estén completados antes de apretar los pernos.
5. Asegurar de que los pernos estén apretados antes de usar la unidad.

## Lista de partes y material de ferretería

Por favor lea completamente las instrucciones y verifique que estén todas las partes antes de iniciar el ensamblado.

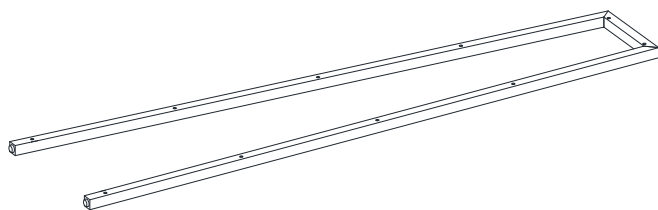

A- Marco lateral (Cant. 2)

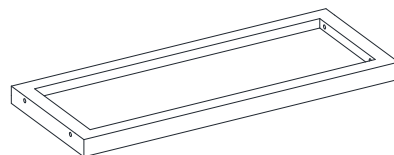

B- Repisa superior (Cant. 1)

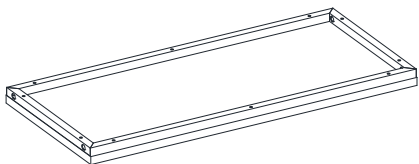

C- Repisa media superior (Cant. 1)

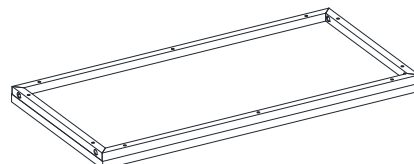

D- Repisa media (Cant. 1)

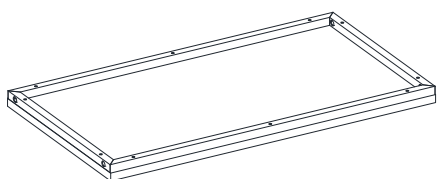

E- Repisa media inferior (Cant. 1)

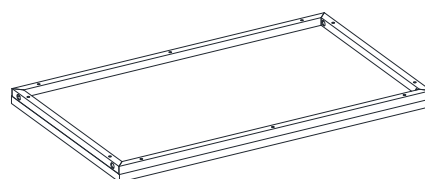

F- Repisa inferior (Cant. 1)

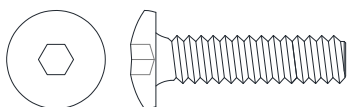

(1) Perno de 1'' (Cant. 16+1 extra)

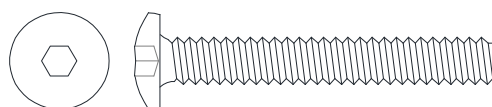

(2) Perno de 1-3/4'' (Cant. 4+1 extra)



(3) Arandela de presión (Cant. 4+1 extra)

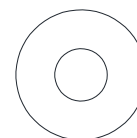

(4) Arandela plana (Cant. 4+1 extra)

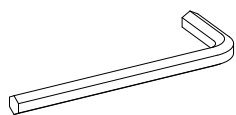

Llave hexagonal (Cant. 1)

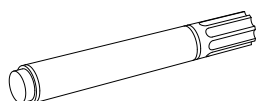

Plumón de retoque (Cant. 1)

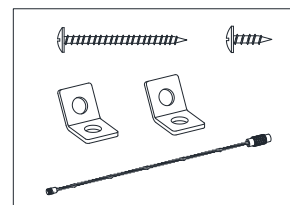

Juego de restricción de movimiento (Cant.1)  
(Incluido en bolsa de plástico)

Herramientas requeridas: Llave hexagonal (proveida) y desarmador estrella (no proveido).

## Instructivo de ensamble

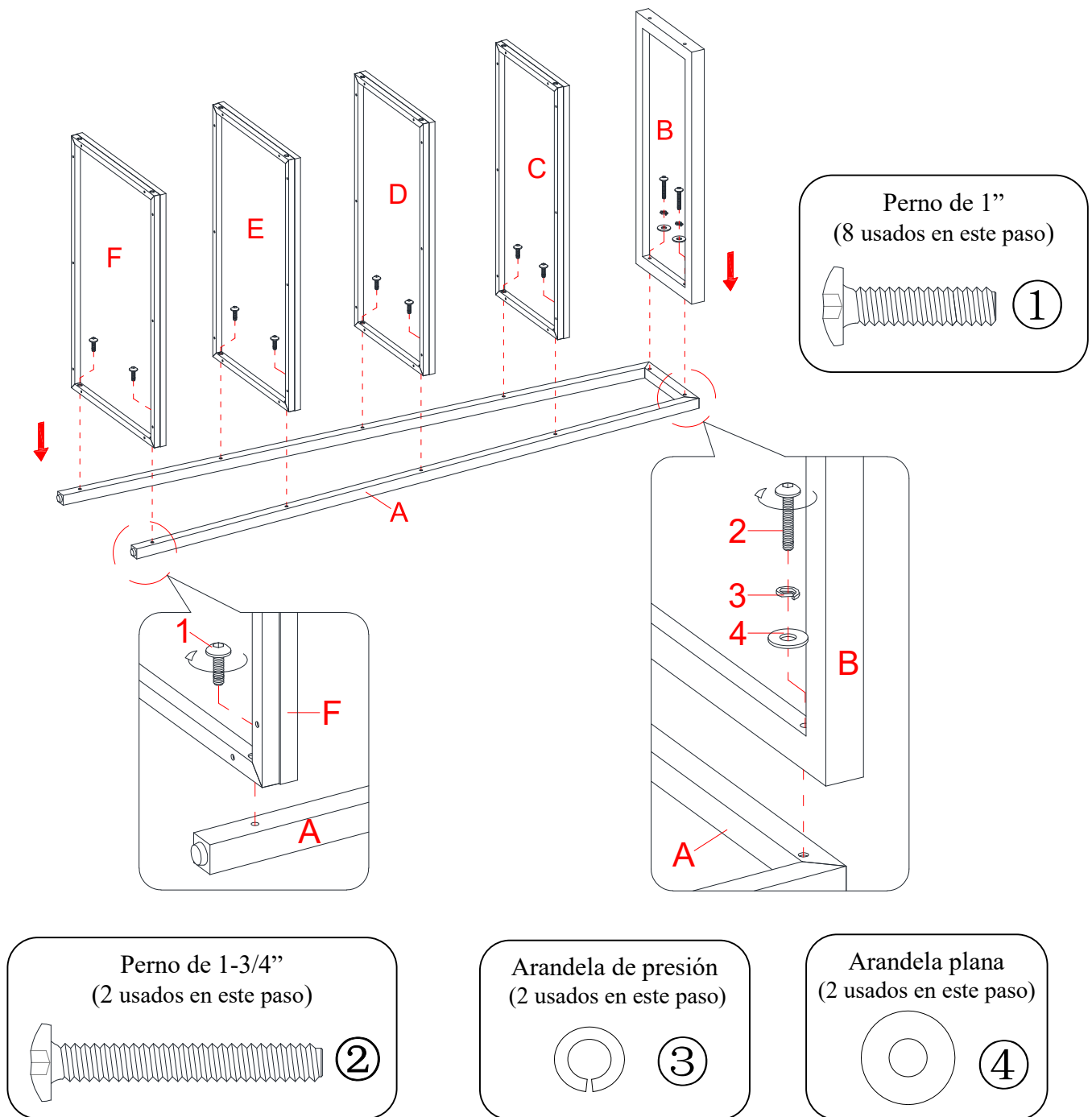

**NOTA:** *Por favor no apriete completamente todos los pernos, hasta que termine con el ensamble de las partes, después asegúrese de apretar todos los pernos, esto hará el ensamble más fácil.*

1. Desempacar la unidad y confirmar que se tiene todo el material de ferretería y partes requeridas.
2. Poner un marco lateral (A) en una superficie nivelada y protegida con los agujeros roscados apuntando hacia arriba.
3. Adjuntar la repisa superior (B) al riel superior del marco lateral (A) con 2 pernos de 1-3/4" (2) y 2 arandelas (3 y 4).
4. Adjuntar las repisas inferiores (C, D, E y F) al marco lateral (A) con 8 pernos de 1" (1).

## Instructivo de ensamble

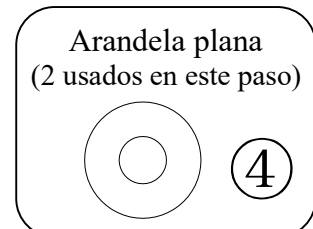
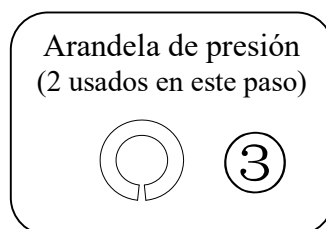
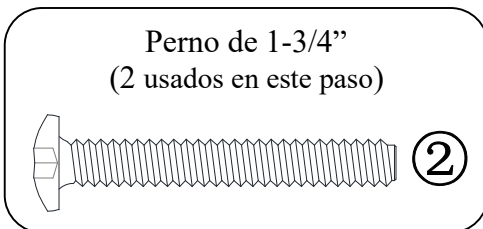
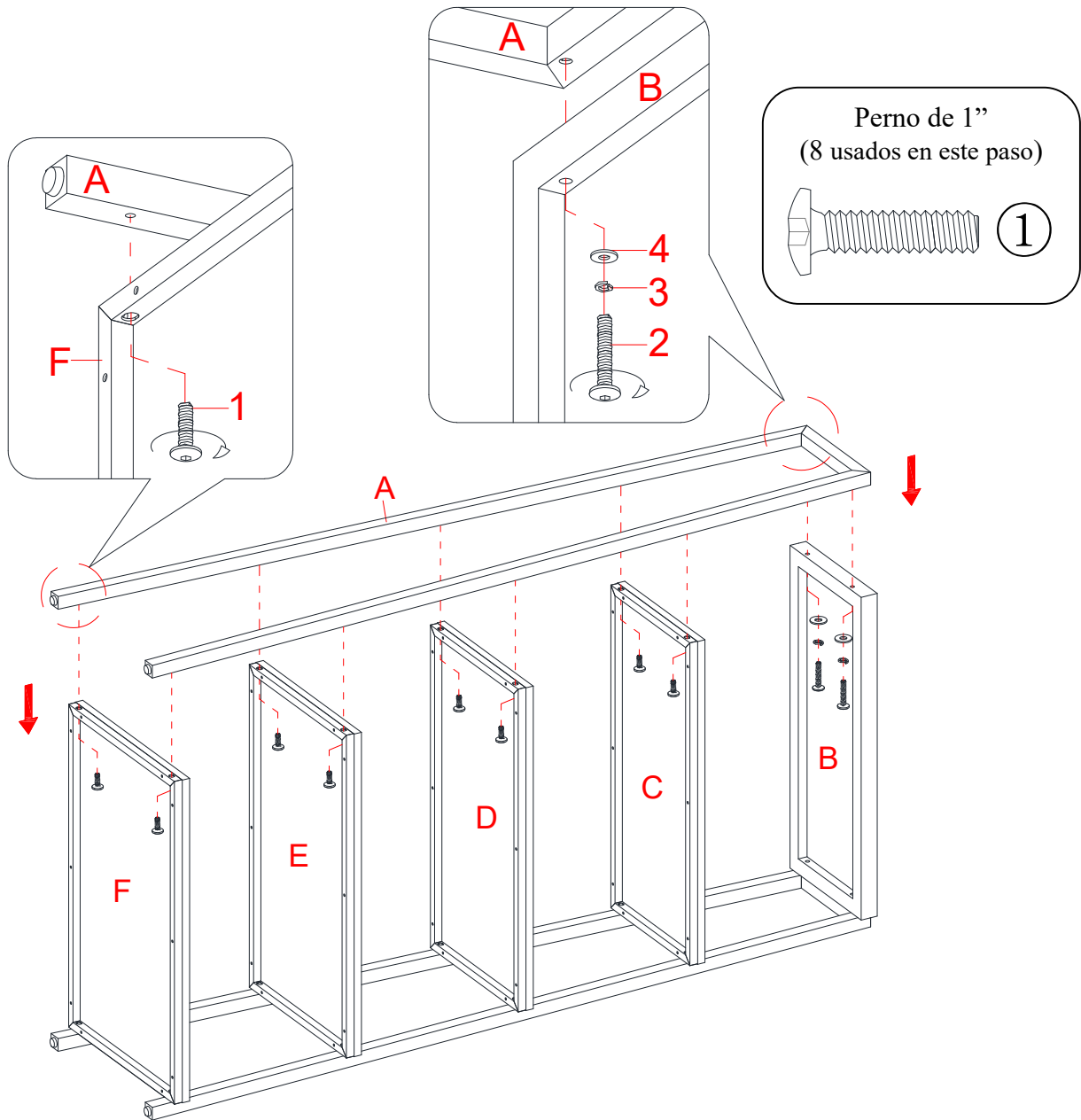

5. Repetir el mismo procedimiento para adjuntar el otro marco lateral (A) al lado opuesto.

## Instructivo de ensamble

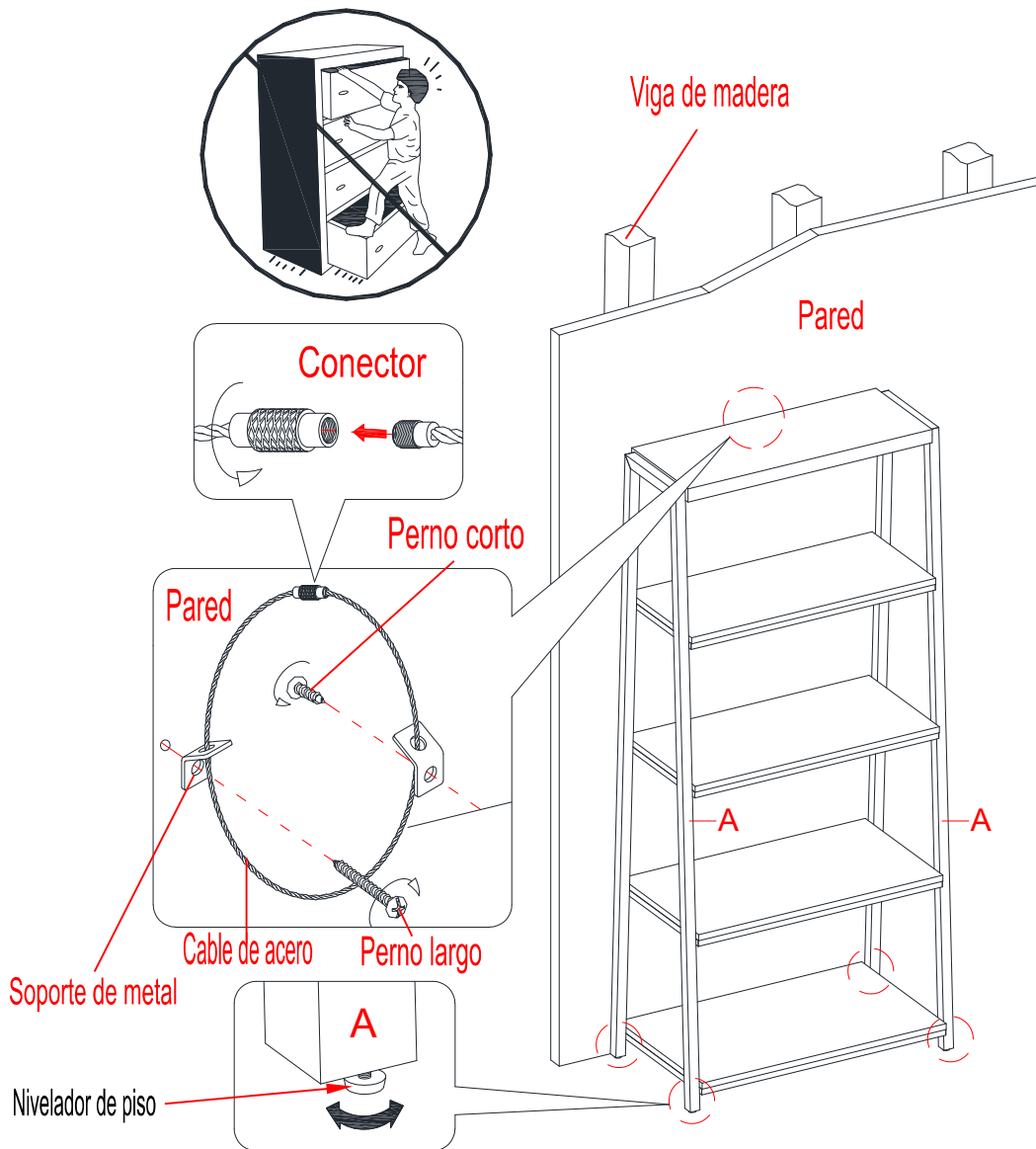

**Herramientas adicionales requeridas (no incluidas):** Desarmador estrella, buscador de estudios, taladro y broca de 3 mm/0.1 pulgadas.

6. Pedir asistencia para posicionar la unidad ensamblada en posición vertical y en el lugar deseado contra la pared. Si fuera necesario, ajuste los niveladores de piso pre-adjuntados en la parte inferior de los marcos laterales (A) para nivelar la unidad.
7. Seguir las instrucciones impresas en la bolsa de plástico que contiene el juego de restricción de movimiento para adjuntar los topes de movimiento a la unidad y pared.

**NOTA:** El juego de restricción de movimiento incluido es para una pared de tacos de madera. Necesita ser adjuntado a un taco de madera. Dependiendo de la para, diferentes anclas pueden ser requeridas. Por favor contacte su tienda de ferretería local para asistencia. Niños pequeños pueden resultar lastimados por muebles inclinados. Debe instalar el juego de restricción de movimiento con la unidad en función, para prevenir la inclinación de la unidad, causando cualquier accidente o daño. El tope de movimiento es solo un impedimento, no hay sustituto para la supervisión adulta. El tope de movimiento no es contra terremoto. Si deseara añadir la seguridad extra contra terremotos, deben ser comprados e instalados separadamente.

8. El librero está listo para usarse.

## Mantenimiento y Cuidados

- Use una toalla suave y limpia para evitar daños y rayones.
- Uso de cera para pulir muebles no es necesario. Si desea usar cera, pruébela en un área que no sea visible para revisar su funcionamiento.
- Usar solventes de cualquier tipo puede dañar el acabado del mueble.
- Nunca use agua para limpiar la unidad, ya que le puede dañar el acabado.
- Siempre utilice protección para vasos cuando los ponga sobre la unidad.
- Líquidos derramados deben limpiarse inmediatamente, con una toalla suave evitando tallar.
- Siempre utilizar protectores en caso de poner cosas calientes. El calor puede provocar una reacción química en el acabado y dañarlo.
- En caso que su unidad sea manchada durante el uso le recomendamos hablar a un profesional para que le ayude.
- Revisar los pernos y tornillos periódicamente y ajustarlos en caso que sea necesario.

## Más recomendaciones para el cuidado de su Mueble

Es mejor mantener la unidad en un área de clima controlado. Temperatura extrema y cambios de humedad pueden causar cambios como partes pandas, molduras que se contraigan o que la madera se raje. Es recomendable mantener la unidad lejos del sol directo ya que puede dañar el acabado.

Cuidados adecuados y limpieza pueden extender la vida útil de su unidad. Siga estas recomendaciones y mantendrá su mueble en buenas condiciones de uso por muchos años.

**Un plumón de retoque es proveído en caso de pequeñas raspaduras o golpes que sucedan durante el ensamble o envío.**

Esperamos que disfrute su mueble por muchos años.  
¡Gracias por su compra!

## GARANTÍA DE CALIDAD

Nosotros estamos seguros que usted se encontrará feliz con la compra de este producto de Whalen Furniture.

Si este producto tiene algún defecto de ensamble o material, o si tiene alguna falla en uso normal, nosotros lo repararemos o lo remplazaremos hasta por un año a partir de la fecha de compra. Todo producto de Whalen Furniture es diseñado para alcanzar sus expectativas más altas. Nosotros le garantizamos que inmediatamente podrá ver el valor de nuestra mercancía de la más alta calidad.

Esta garantía le proporciona derechos legales específicos y tal vez tenga otros derechos que varían de estado a estado.

Servicio al cliente: 866-942-5362  
Hora estándar del Pacífico: 8:30 a.m. - 4:30 p.m., de Lunes a Viernes  
[www.whalenstyle.com](http://www.whalenstyle.com)

