



Assembly Instructions & User's Manual

Tatum 6-drawer Dresser

Model Number: SM3FKDR

Customer Assistance (spare/replacement parts): 1-866-942-5362

or Email: parts@whalenfurniture.com



LOT NUMBER: _____ DATE PURCHASED: __/__/_____

**THIS ASSEMBLY MANUAL CONTAINS IMPORTANT SAFETY INFORMATION.
PLEASE READ AND KEEP FOR FUTURE REFERENCE.**



Assembly Instructions & User's Manual

Table of Contents

Quality Statement	3
Important Safety Information.....	3
Before Assembly.....	3
Care & Use	3
Package Contents	4
Product Information.....	4
Components	5
Hardware	5
Tools.....	5
Step 1	6
Drawer Installation.....	7
 Warning.....	8
Troubleshooting	9
Care & Use Instructions.....	9
Storage Instructions	9
Limited Warranty Information.....	10



Assembly Instructions & User's Manual

Quality Statement

Question or Comments? We would love to hear about your Member's Mark experience!

Visit us at: [Samsclub.com/membersmarkhelp](https://www.samsclub.com/membersmarkhelp)

Important Safety Information

- Please read all instructions carefully before assembling this product.
- Where applicable, and for your safety, assembly by an adult is strongly recommended.
- Use only vendor-supplied hardware to assemble this item. Using unauthorized hardware could jeopardize the structural integrity of the item.
- Hardware may loosen overtime. Periodically check that all connections are tight.
- **NOTE:** To prevent injury and property damage from unexpected tipping of furniture, we highly recommend installation of the anti-tip kit included with this product.

Before Assembly

- Remove all parts and hardware from the box. Place all items on a carpeted or scratch-free work surface, as this will avoid damaging parts during assembly.
- The shipping box can provide an ideal work surface if none is available.
- Use the components and hardware lists below to identify, inventory and separate each of the hardware and components included.
- To avoid accidentally discarding small components or hardware, do not dispose of any packaging or contents of the shipping carton until assembly is complete.
- **DO NOT USE** power tools unless it is explicitly identified in this manual as required for use during assembly. Power tools can damage the fasteners, hardware and/or components.
- Do not fully tighten all fasteners / screws until all parts are in place. Failure to follow these instructions may cause the fasteners / screws to misalign during assembly.

Care & Use

- Use a soft, clean cloth that will not scratch the surface when dusting.
- Use of furniture polish is not necessary. Should you choose to use polish, test first in an inconspicuous area.
- Using solvents of any kind on your furniture may damage the finish.
- Never use water to clean your furniture as it may cause damage to the finish.
- Liquid spills should be removed immediately. Using a soft, clean cloth, blot the spill gently. Avoid rubbing.
- Do not place furniture in direct sunlight.

Package Contents



Component	Description	Quantity
A	6-Drawer Dresser	1

Product Information

Dimensions – **38" x 18.86" x 31.25"** (96.6 cm x 47.9 cm x 79.3 cm)

Weight Capacity

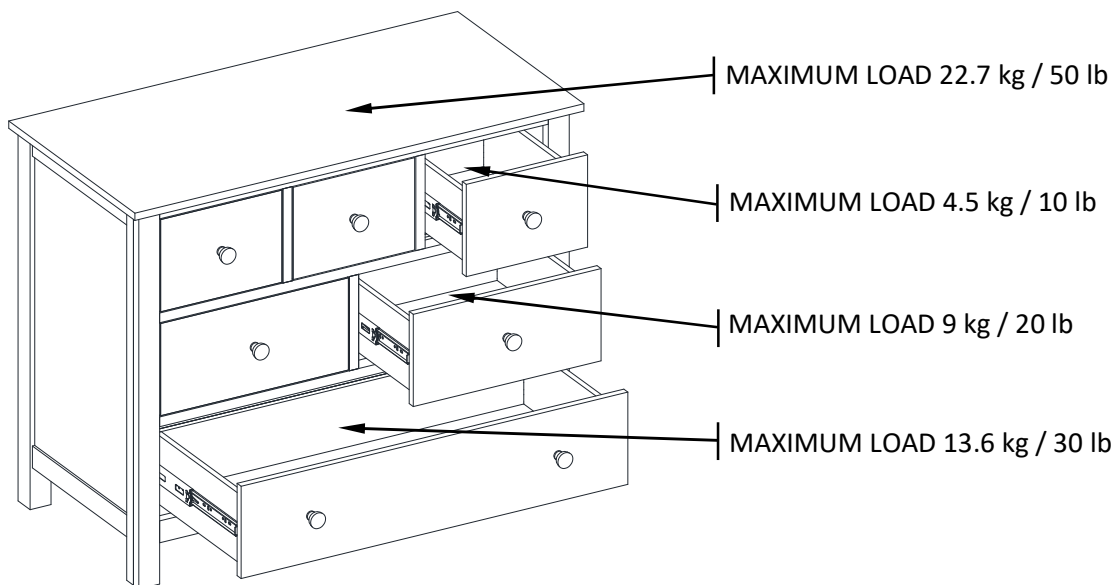

⚠ WARNING

THIS UNIT IS INTENDED ONLY FOR USE WITHIN THE MAXIMUM WEIGHTS INDICATED. USE WITH LOADS HEAVIER THAN THE MAXIMUM WEIGHTS INDICATED MAY RESULT IN INSTABILITY, CAUSING POSSIBLE INJURY.



Assembly Instructions & User's Manual

Components

Component A
Part No. not available
Qty: 1

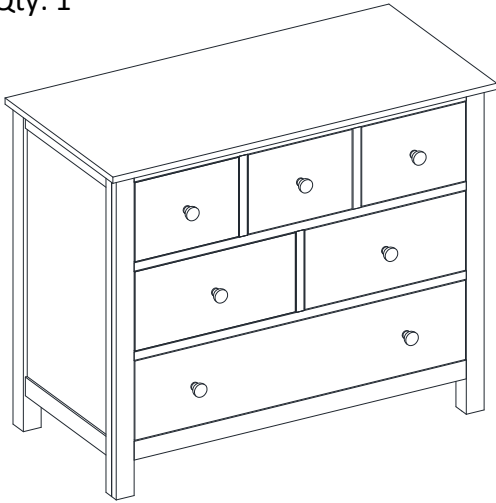

Hardware

Tipping Restraint Hardware Kit (H1)
Part No. 00SM3FKDR-I
Qty: 2

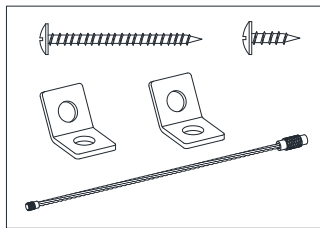

Tools

Phillips Screwdriver (Not Included)

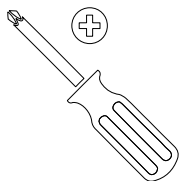

Stud Finder (Not Included)



Power Drill (Not Included)

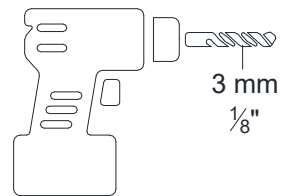

Need Assistance? Visit us at: samsclub.com/membersmarkhelp

Step 1

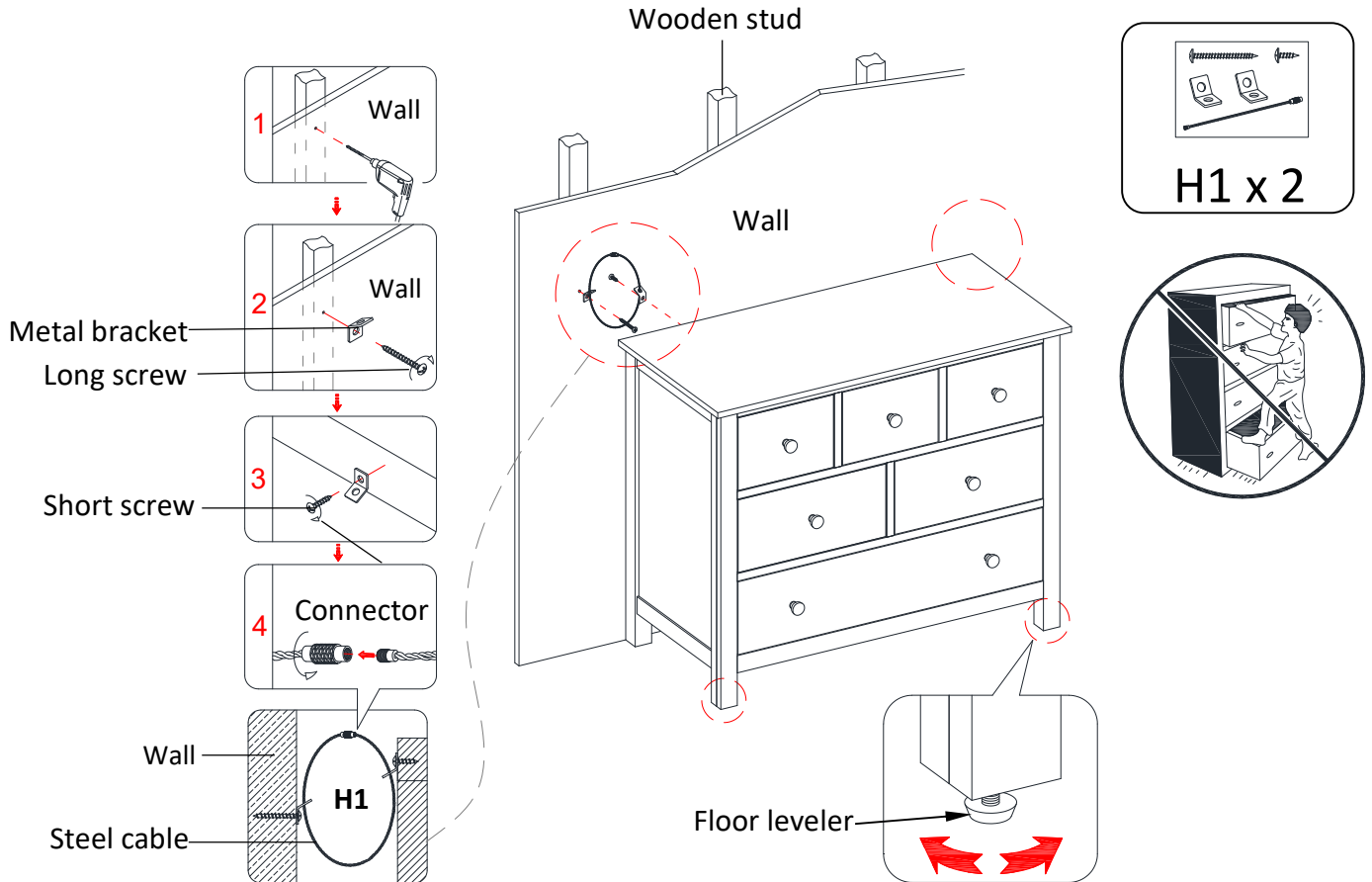

- Unpack the units and confirm that you have all hardware and required parts.
- Ask for assistance to lift the unit upright and adjust the pre-attached floor levelers to level the unit at the desired location against a wall.
- Now, follow the instructions printed on the plastic bag containing the Tipping Restraint Hardware to attach the tip-over restraint to the unit and the wall.

NOTE: The tipping restraint hardware included is for wooden stud wall construction. It must be attached to a wall stud. Depending upon your wall construction, different anchor hardware maybe required. Please contact your local hardware store for assistance. Young children can be seriously injured by tipping furniture. You must install the Tipping Restraint Hardware with the unit to prevent the unit from tipping, causing any accidents or damage. The tipping restraints are intended only as a deterrent, they are not a substitute for proper adult supervision. The tipping restraints are not earthquake restraints. If you wish to add the extra security of earthquake restraints, they must be purchased and installed separately.

Need Assistance? Visit us at: samsclub.com/membersmarkhelp

Drawer Installation

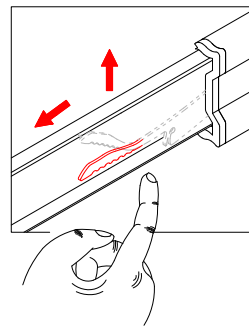
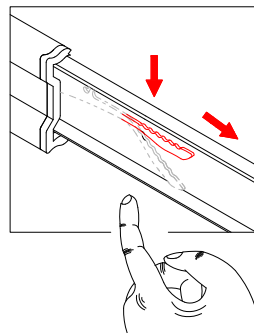
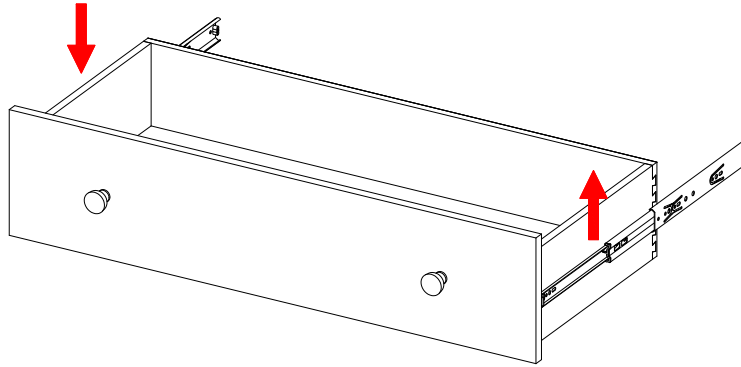

Detail A

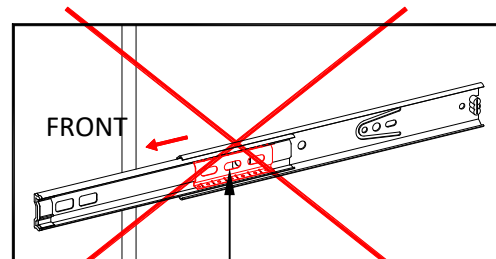
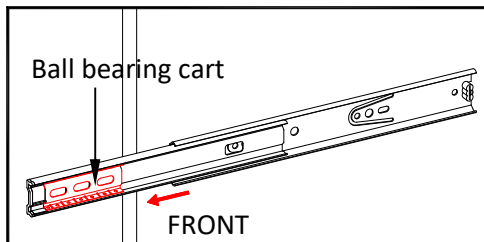

Detail B

Ball bearing cart

If you need to remove the drawers with ball bearing slides from the unit, please follow the steps below to prevent any damage to the slides or the drawers.

- If you need to remove the drawer, please pull the drawer all the way out, then simultaneously push the plastic release lever of the ball bearing slide up on one side and down on the other side, and then pull the drawer completely out. See detail A.
- To place the drawer back, simply push the ball bearing carts all the way to the end of the slides (in both sides) and align the slide runners on the drawer with the slide tracks on the unit and push it carefully inside until it stops. See Detail B.

NOTE: If the drawer does not go in smoothly, please take it out and repeat the step.

Need Assistance? Visit us at: samsclub.com/membersmarkhelp

 **Warning**

FURNITURE TIPPING RESTRAINT

YOUNG CHILDREN MAY BE INJURED BY TIPPING FURNITURE AND YOU MUST USE THIS TIPPING RESTRAINT TO ATTACH THIS UNIT TO THE WALL, TO PREVENT ACCIDENTS AND/OR INJURIES.

THIS HARDWARE, MUST BE PROPERLY INSTALLED (FOLLOW ALL DIRECTIONS IN ORDER ON THIS INSTRUCTIONS), TO PROVIDE PROTECTION AGAINST THE UNEXPECTED TIPPING OF FURNITURE DUE TO IMPROPER USE.

THIS PRODUCT IS ONLY A DETERRENT. IT IS NOT A SUBSTITUTE FOR PROPER ADULT SUPERVISION. USE OF TIP-OVER RESTRAINTS MAY ONLY REDUCE, BUT NOT ELIMINATE, THE RISK OF TIP-OVER.

WARNING

- Unit must be placed on a level surface or leveled with included hardware (when applicable).
- Do not sit or stand on or allow children to climb, sit or stand on the assembled product.
- For safety reasons, it is imperative that this unit be mounted to the wall.
- Do not use without installing the tip restraint.
- Unit can tip over causing severe injury or death.
- Never open more than one drawer at a time.
- Do not exceed the recommended weight limits.
- Evenly distribute the weight on each level and always keep the heavier loads on the bottom.
- Before cutting, drilling, or hammering into any wall or floor surface, verify the location of electrical, plumbing and gas lines. Cutting may cause serious injury.



Assembly Instructions & User's Manual

Troubleshooting

Problem	Possible Cause	Prevention / Solution
Tilting / wobbling	Surface not level	Adjust the floor levelers
Scratches / Nicks	Assembly or shipping damage	Use a repair stick that matches the paint surface to cover
Unit is not stable	Fasteners are loosened	Tighten all the fasteners

Care & Use Instructions

Care	Do not expose the furniture to direct sunlight, drying heat sources or dampness.
	Use products specifically made for cleaning wood. Use a wood conditioning cleaner that does not contain waxes or silicones (test the product in an invisible location first).
Use	Periodically check to make certain all components are properly positioned, free from damage and firmly connected.
	Check bolts/screws periodically and tighten them if necessary.
	In the event that your furniture is stained or otherwise damaged during use, we recommend that you call a professional to repair your furniture.
	Liquid spills should be removed immediately. Using a soft, clean cloth, blot the spill gently. Avoid rubbing.
	Never use water to clean your furniture as it may cause damage to the finish.
	Using solvents of any kind on your furniture may damage the finish.

Storage Instructions

Item SM3FKDR	<ol style="list-style-type: none">Carefully place all components into shipping box and/or provided container tape it shut.When not in use, please store your item in a cool, dry place away from sunlight.Exposing your item to excessive heat or humidity may damage your item.
-----------------	--

Need Assistance? Visit us at: samsclub.com/membersmarkhelp



Assembly Instructions & User's Manual

Limited Warranty Information

This product is covered by the Sam's Club Member Satisfaction Guarantee. Please visit samsclub.com for more information.

This product's components have a one-year guarantee against defects in material and/or workmanship. If you have any questions regarding the warranty or spare / replacement parts, please call our toll-free number **1-866-942-5362** or email us at parts@whalenfurniture.com

NOTE: Please consider recycling all applicable packaging material.

Distributed by Sam's West Inc.
2101 SE Simple Savings Dr.
Bentonville, Arkansas 72716-0745
Made in Vietnam

Need Assistance? Visit us at: samsclub.com/membersmarkhelp



Cómoda de 6 cajones Tatum

Número del modelo: SM3FKDR

Asistencia al cliente (partes extras/de repuesto): 1-866-942-5362

o mande un correo electrónico a: parts@whalenfurniture.com



NÚMERO de LOTE: _____ FECHA de COMPRA: ___/___/_____

**ESTÉ INSTRUCTIVO CONTIENE INFORMACIÓN DE SEGURIDAD IMPORTANTE.
POR FAVOR LEA Y MANTENGA PARA USO FUTURO.**

Tabla de contenido

Declaración de calidad	3
Información de seguridad importante	3
Antes del ensamble	3
Cuidado y uso	3
Contenidos del paquete	4
Información del producto	4
Componentes	5
Material de ferretería	5
Herramientas	5
Paso 1	6
Instalación del Cajón	7
 Advertencia	8
Solución de problemas	9
Instrucciones de cuidado y uso	9
Instrucciones de almacenaje	9
Información de garantía limitada	10



Instrucciones de ensamble y manual del usuario

Declaración de calidad

¿Preguntas o Comentarios? ¡Nos gustaría escuchar sobre su experiencia Member's Mark!

Visitenos en: [Samsclub.com/membersmarkhelp](https://www.samsclub.com/membersmarkhelp)

Información de seguridad importante

- Por favor lea todas las instrucciones antes de ensamblar el mueble.
- Donde se pueda, y por su seguridad, se recomienda el ensamble por un adulto.
- Use solo ferretería suplida por el vendedor para ensamblar la unidad. El uso de ferretería no autorizada podría poner en riesgo la integridad estructural de la unidad.
- La ferretería se podría aflojar con el tiempo. Revisar periódicamente que las conexiones estén apretadas.
- **NOTA:** Para prevenir lesiones o daños de inclinación inesperada del mueble, nosotros recomendamos instalar el juego contra inclinación (volteo) incluido en este producto.

Antes del ensamble

- Retirar todas las partes y ferretería de la caja. Poner todo sobre una alfombra o en un are libre de rasguños, para evitar daños a las partes durante el ensamble.
- La caja de envío provee una superficie ideal de trabajo.
- Para evitar el desecho accidental de partes o ferretería pequeñas, no tire ningún paquete o contenidos del paquete hasta terminar el ensamble.
- Usar las listas de partes y ferretería para identificar y separar cada una de las piezas incluidas.
- El uso de herramientas eléctricas no está recomendado, a menos que se especifique. Estas herramientas pueden dañar la ferretería o la madera.
- No apretar completamente los pernos/sujetadores hasta que las partes estén en su lugar. La falla de seguir estas instrucciones puede causar que los pernos/sujetadores se desalineen durante el ensamble.

Cuidado y uso

- Use una toalla suave y limpia para evitar daños y rayaduras.
- Uso de cera para pulir muebles no es necesario. Si desea usar cera cheque en un área que no sea visible para verificar su funcionamiento.
- Usar solventes de cualquier tipo puede dañar el terminado del mueble.
- Nunca use agua para limpiar la unidad, ya que le puede dañar el acabado.
- Líquidos derramados deben limpiarse inmediatamente, con una toalla suave evitando tallar.
- No poner el mueble en luz solar directa.

Contenidos del paquete



Componente	Descripción	Cantidad
A	Cómoda de 6 cajones	1

Información del producto

Dimensiones – 38" x 18,86" x 31,25" (96,6 cm x 47,9 cm x 79,3 cm)

Capacidad de peso

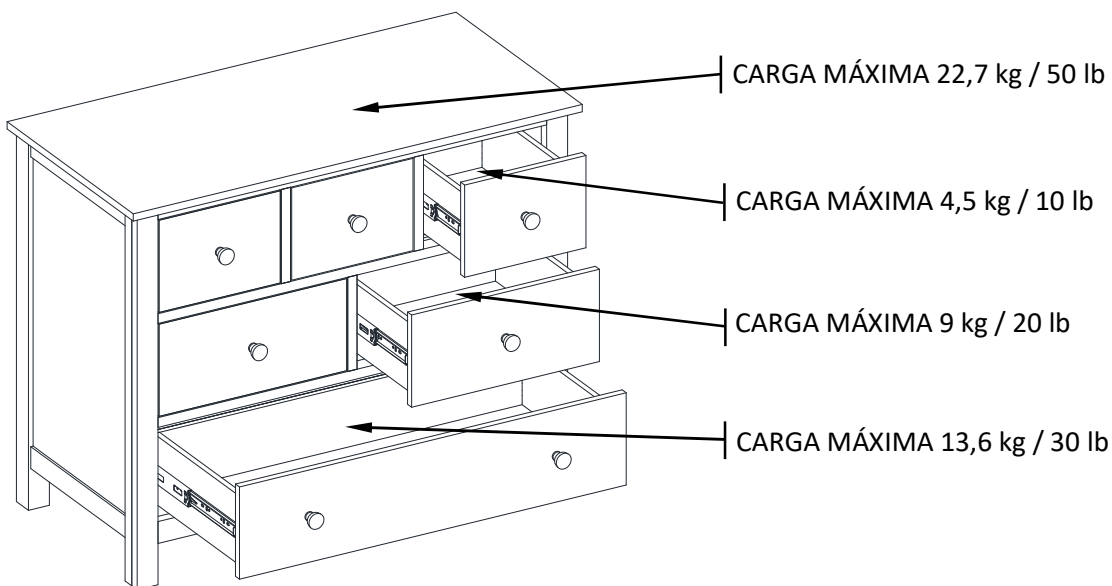

ADVERTENCIA

ESTA UNIDAD DEBE UTILIZARSE CON LOS PESOS MÁXIMOS INDICADOS. SI SE EXCEDE EL PESO MÁXIMO, PODRÍA RESULTAR EN UNA INESTABILIDAD DE LA UNIDAD CAUSANDO POSIBLES LESIONES.

Componentes

Componente A
de parte. no disponible
Cantidad: 1



Material de ferretería

Juego de restricción de movimiento (H1)
de parte: 00SM3FKDR-I
Cantidad: 2

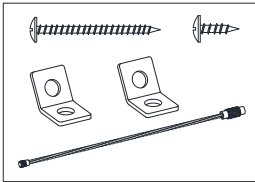

Herramientas

Desarmador estrella (no incluido)

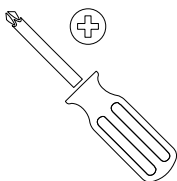

Buscador de vigas (no incluido)



Taladro (no incluido)

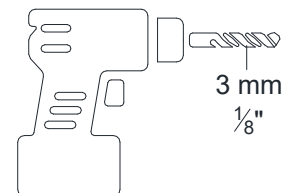

¿Necesita asistencia? Visítenos en: [samsclub.com/membersmarkhelp](https://www.samsclub.com/membersmarkhelp)

Paso 1

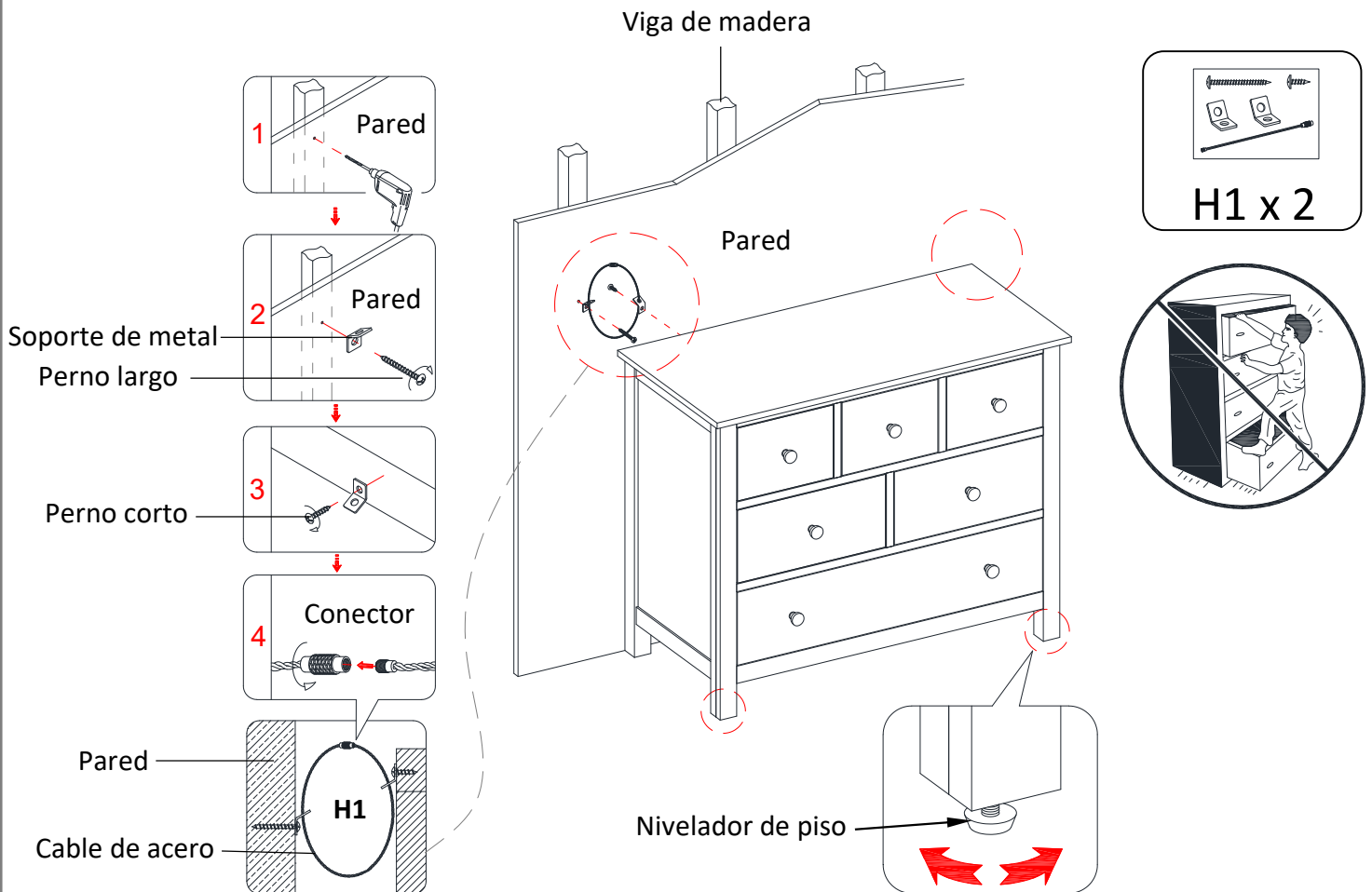

- Desempacar la unidad y confirmar que se tiene todo el material de ferretería y partes requeridas.
- Pedir asistencia para poner la unidad en posición vertical y ajustar los niveladores de piso para nivelar la unidad en el lugar deseado contra la pared.
- Ahora, seguir las instrucciones imprimidas en la bolsa de plástico que contiene el juego de restricción de movimiento para adjuntar los topes de movimiento a la unidad y pared.

NOTA: Los topes de movimiento incluidos son para pared con vigas de madera. Se tienen que adjuntar a una viga de madera. Dependiendo de la construcción de su pared, anclas diferentes pueden ser necesarias. Por favor contacte su tienda de ferretería local para asistencia. Niños pequeños pueden resultar lastimados por muebles inclinados. Debe instalar el juego de restricción de movimiento con la unidad en función, para prevenir la inclinación de la unidad, causando cualquier accidente o daño. El tope de movimiento es solo un impedimento, no hay sustituto para la supervisión adulta. El tope de movimiento no es contra terremotos. Si deseara añadir la seguridad extra contra terremotos, deben ser comprados e instalados separadamente.

¿Necesita asistencia? Visítenos en: [samsclub.com/membersmarkhelp](https://www.samsclub.com/membersmarkhelp)

Instalación del cajón

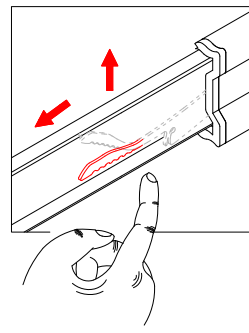
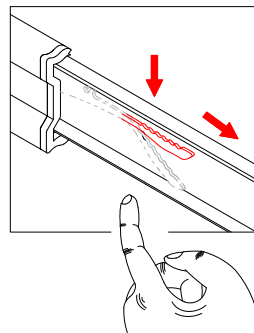
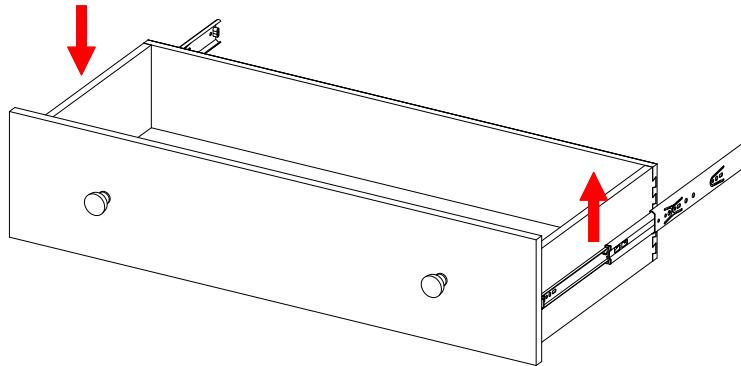

Detalle A

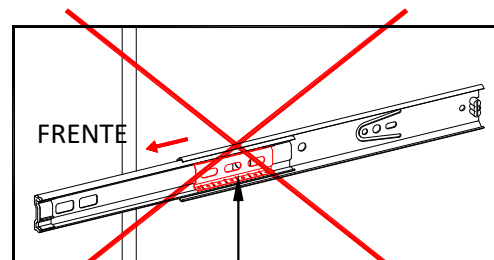
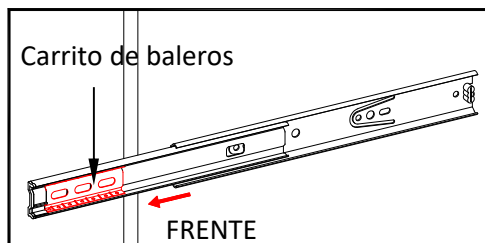

Detalle B

Carrito de baleros

Si necesita retirar los cajones con las deslizadoras de baleros de la unidad, por favor de seguir los pasos de abajo para prevenir cualquier daño a las deslizaderas o a los cajones.

- Si necesita retirar los cajones, jalar el cajón todo el camino hacia afuera, luego empujar simultáneamente las palancas de liberación de plástico de la corredera de baleros para arriba de un lado y para abajo del otro, y luego sacar por completo el cajón. Vea el detalle A.
- Para poner los cajones de vuelta, empujar el carrito de baleros todo el camino al final de las correderas (en ambos lados), y luego alinear los complementos de corredera en los cajones con los carriles de corredera en la unidad y empujar hasta que tope. Vea el detalle B.

NOTA: Si el cajón no entra suavemente, por favor sacar completamente y repetir el paso.

¿Necesita asistencia? Visítenos en: samsclub.com/membersmarkhelp

Advertencia

SISTEMA DE RESTRICCIÓN DE MOVIMIENTO

NIÑOS PEQUEÑOS PUEDEN RESULTAR LASTIMADOS POR MUEBLES INCLINADOS Y DEBE INSTALAR EL JUEGO DE RESTRICCIÓN DE MOVIMIENTO CON LA UNIDAD EN FUNCIÓN, PARA PREVENIR LA INCLINACIÓN DE LA UNIDAD, CAUSANDO CUALQUIER ACCIDENTE O DAÑO.

ESTÉ JUEGO DEBE SE INSTALADO CORRECTAMENTE (SIGA LAS DIRECCIÓN EN ORDEN DE LAS INSTRUCCIONES), PARA PROVEER PROTECCIÓN EN CONTRA DE LA INCLINACIÓN INESPERADA DEL MUEBLE DEBIDO AL USO INAPROPIADO.

EL TOPE DE MOVIMIENTO ES SOLO UNA PROTECCIÓN. NO HAY SUBSTITUTO PARA LA SUPERVISIÓN ADULTA. EL USO DE TOPES DE MOVIMIENTOS SOLO REDUCE, PERO NO ELIMINA, EL RIESGO DE UN MUEBLE QUE SE VOLQUEA.

ADVERTENCIA

- La unidad debe estar en una superficie a nivel o nivelada con el material de ferretería incluido (cuando aplique).
- No sentarse o pararse o permitir que niños se trepan, sienten, o paren en el producto ensamblado.
- Por razones de seguridad, es imperativo que la unidad se monte a la pared.
- No usar sin instalar los topes de movimiento.
- La unidad se puede caer causando lesiones graves o la muerte.
- Nunca abrir más de un cajón a la vez.
- No exceder los límites de peso recomendado.
- Distribuir a nivela el peso en cada nivel y siempre poner las cargas mayores abajo.
- Antes de cortar, perforar, o martillar en cualquier pares o piso, verificar el lugar de las líneas de electricidad, de agua, y de gas. Cortar puede causar lesiones graves.

Solución de problemas

Problema	Posible Causa	Prevención / Solución
Inclinación / tambaleo	La superficie no está nivelada	Ajustar los niveladores de piso
Rayaduras / Cortes	Daños por el ensamble o envío	Use una barra de reparación que coincida con la superficie de pintura para cubrir
La unidad no es estable	Los sujetadores están flojos	Apretar los sujetadores

Instrucciones de cuidado y uso

Cuidado	No poner el mueble en luz solar directa, fuentes de calor o a la humedad.
	Use productos hechos específicamente para limpiar madera. Use un limpiador acondicionador para madera que no contenga ceras o silicones (probar el producto en un lugar invisible primero).
Uso	Revisar periódicamente para asegurar de que los componentes estén en el lugar correcto, libre de daño y conectados firmemente.
	Revisar los pernos periódicamente y apretarlos si es necesario.
	En caso de que su unidad sea manchada o dañada de otra forma durante el uso, le recomendamos hablar a un profesional para que le ayude.
	Líquidos derramados deben limpiarse inmediatamente, con una toalla suave evitando tallar.
	Nunca use agua para limpiar la unidad, ya que le puede dañar el acabado.
	Usar solventes de cualquier tipo puede dañar el acabado del mueble.

Instrucciones de almacenaje

Producto SMFPC3F33	<ol style="list-style-type: none"> 1. Coloque con cuidado todos los componentes en la caja de envío y/o en el contenedor proporcionado con cinta adhesiva para cerrarla. 2. Cuando no esté en uso, guarde su artículo en un lugar fresco y seco, lejos de la luz solar. 3. Exponer su artículo a calor o humedad excesivos puede dañarlo
--------------------	---

¿Necesita asistencia? Visítenos en: samsclub.com/membersmarkhelp



Instrucciones de ensamble y manual del usuario

Información de garantía limitada

Este producto está cubierto por la Garantía de satisfacción de los miembros de Sam's Club. Visite samsclub.com para obtener más información.

Este producto tiene un (1) año de garantía en contra de defectos en el material y/o la obra de mano. Si usted tiene preguntas sobre la garantía o partes extras/de repuesto, por favor llame a nuestro número de llamada gratuita **1-866-942-5362** o mande un email a parts@whalenfurniture.com

NOTA: Por favor considere reciclar todo el material de empaque aplicable.

Distribuido por Sam's West Inc.
2101 SE Simple Savings Dr.
Bentonville, Arkansas 72716-0745
Hecho en Vietnam

¿Necesita asistencia? Visítenos en: samsclub.com/membersmarkhelp

